

ewt[®] OPTIFLAME[®]

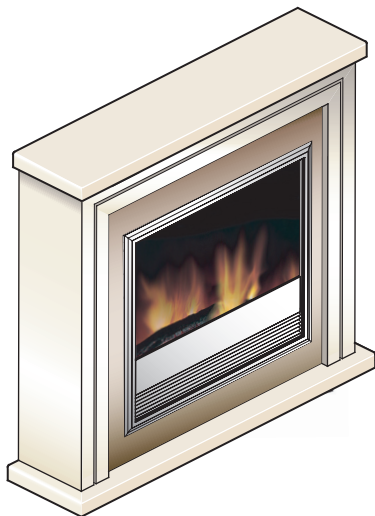

CASSADO CSO20



08/19844/0 Issue 0

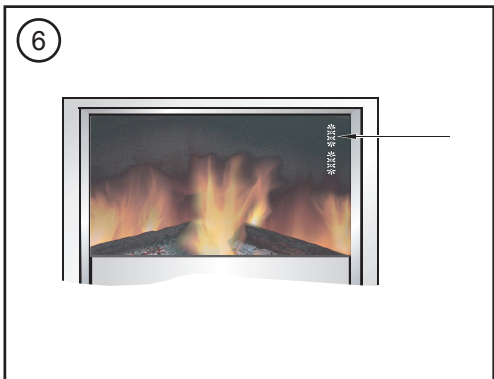
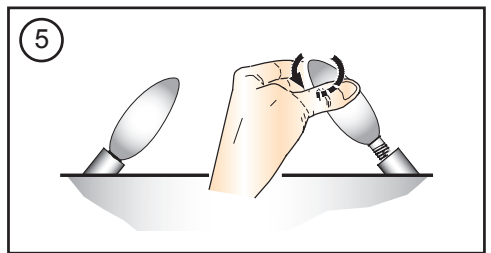
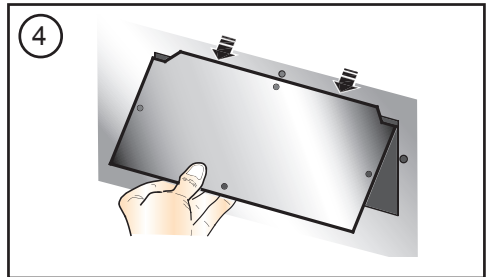
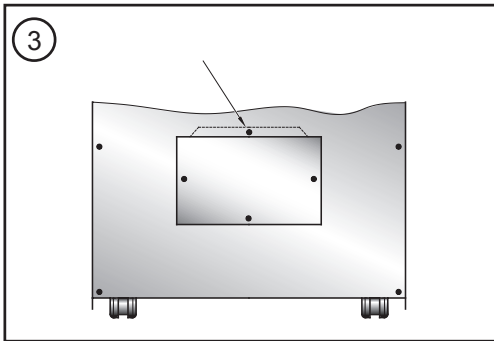
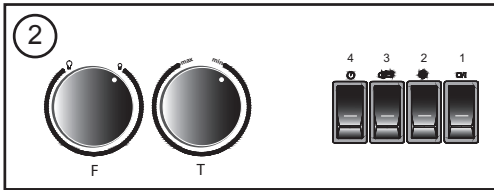
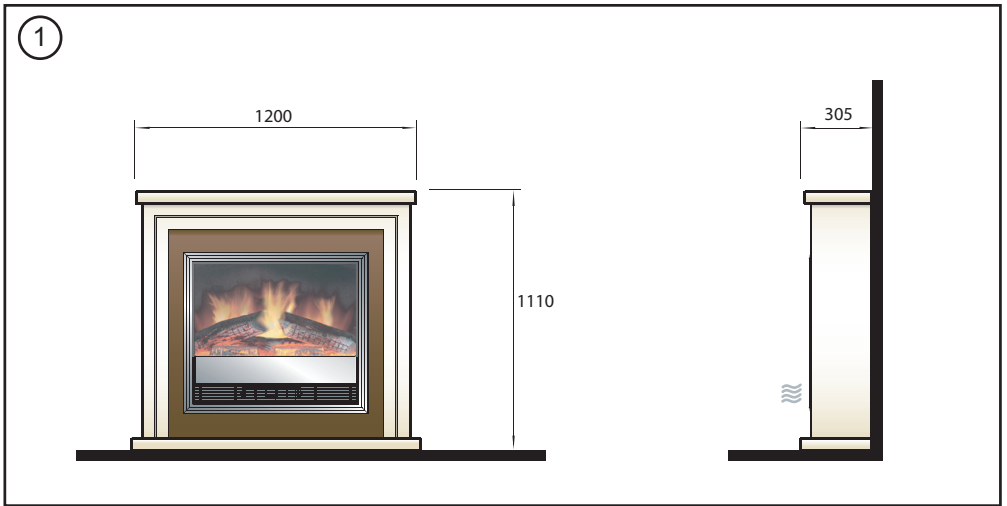

UK	1
DE	2
NL	3
FR	4
ES	5
PT	6
IT	7
PL	8
RU	9
SE	10
DK	11
NO	12
FI	13
SK	14
SI	15
HR	16
HU	17

Important Safety Advice

When using electrical appliances, basic precautions should always be followed to reduce the risk of fire, electrical shock and injury to persons, including the following:

If the appliance is damaged, check with the supplier before installation and operation.

Do not use outdoors.

Do not use in the immediate surroundings of a bath, shower or swimming pool.

Do not locate the heater immediately below a fixed socket outlet or connection box.

Do not cover the heater. Do not place material or garments on the heater, or obstruct the air circulation around the heater, for instance by curtains or furniture, as this could cause overheating and a fire risk.

This appliance is not intended for use by children or other persons without assistance or supervision if their physical, sensory or mental capabilities prevent them from using it safely. Children should be supervised to ensure that they do not play with the appliance.

Do not use this heater in series with a thermal control, a program controller, a timer or any other device that switches on the heat automatically, since a fire risk exists when the heater is accidentally covered or displaced.

Ensure that furniture, curtains or other combustible material are positioned no closer than 1 metre from the heater.

In the event of a fault unplug the heater.

Unplug the heater when not required for long periods.

Although this heater complies with safety standards, we do not recommend its use on deep pile carpets or on long hair type of rugs.

The appliance must be positioned so that the plug is accessible.

If the supply cord is damaged it must be replaced by the manufacturer or service agent or a similarly qualified person in order to avoid a hazard.

Keep the supply cord away from the front of the heater.

General

Unpack the heater carefully and retain the packaging for possible future use, in the event of moving or returning the fire to your supplier.

The fire incorporates a flame effect, which can be used with or without heating, so that the comforting effect may be enjoyed at any time of the year. Using the flame effect on its own only requires little electricity.

These models are designed to be free standing and are normally positioned against a wall.

Before connecting the heater check that the supply voltage is the same as that stated on the heater.

Please note: Used in an environment where background noise is very low, it may be possible to hear a sound which is related to the operation of the flame effect. This is normal and should not be a cause for concern.

Electrical connection

WARNING – THIS APPLIANCE MUST BE EARTHED

This heater must be used on an AC ~ supply only and the voltage marked on the heater must correspond to the supply voltage.

Before switching on, please read the safety warnings and operating instructions.

Controls - see Fig. 2

**O/I - Switch
Main ON/OFF**

Note: This switch must be pressed before the heater will operate with or without heat.

**❄️ - Switch
Cold blow function**

Note: This switch must be pressed before the 'Heat selection' - switch operates.

**🔥 - Switch
Heat selection**

Provides 1kW & 2kW heat output thermostatically controlled. Press button once for 1kW output & twice for 2kW output. If button is pressed a third time the heater reverts to 'Cold Blow' function.

**🕒 - Switch
Runback timer**

The timer provides 15 individual time settings. Each time the button is pressed the heater is programmed to run for 30 minutes e.g. 1 press = 0.5 hr, 2 presses = 1 hour - see 'Timer'.

Timer

Each time the button is pressed the heater is programmed to run for 30 minutes, which means it can be set to run from half an hour up to 7.5 hours - see chart below for settings.

Press timer switch once	=	0.5 hour
Press timer switch twice	=	1 hour
Press timer switch three times	=	1.5 hours
Press timer switch four times	=	2 hours
.		
Press timer switch fifteen times	=	7.5 hours

Thermostat (T) - see Fig. 2

In order to maintain a certain room temperature, set the controller to 'max.'. Operate the appliance at full power until the required room temperature is reached. Set back the thermostatic controller until the appliance switches off with an audible "click". This temperature will be kept almost constant by the thermostatic control switching on and off automatically. Please note that the appliance can only be switched on when the thermostat setting is higher than the room temperature.

Flame control knob (F) - see Fig. 2

By using the flame control knob, the brightness of the flame effect can be changed. At min.-setting (indicated by a small bulb) the brightness of the flame effect will be lowest. Clockwise rotation of knob will increase the intensity of the flame effect.

LED indicators - see Fig. 6

Red LED's (neons) will be visible on the right hand side of the heater indicating the selected function.

For example when 1kW heat is selected, you will see the ON/OFF – LED and the 1kW - LED illuminated.

Or as another example, if the runback timer is set to 6.5 hours, the first, the second and the fourth LED of the timer indicators will be illuminated (4 hours + 2 hours + 0.5 hour = 6.5 hours).

- ← 2 kW heat
 - ← 1 kW heat
 - ← Cold blow function
 - ← ON/OFF
 - ← 4 hours
 - ← 2 hours
 - ← 1 hour
 - ← 0.5 hour
- } Timer Indicators only

Remote control - see Fig. 7

The maximum range of use is ~ 15 metres.

The buttons on the remote control have the same function as the switches on the heater.

For details on the function please refer to the 'Controls' section in this instruction leaflet.

Warning: It takes time for the receiver to respond to the transmitter.

Do not press the buttons more than once within two seconds for correct operation.

Battery information - see Fig. 7

1. Slide open the battery cover on the back of the remote control.
2. Install AAA batteries into the remote control.
3. Replace the battery cover.

Discard leaky batteries

Dispose of batteries in the proper manner according to provincial and local regulations. Any battery may leak electrolyte if mixed with a different battery type, if inserted incorrectly, if all the batteries are not replaced at the same time, if disposed of in a fire, or if an attempt is made to charge a battery not intended to be recharged.

Thermal Safety Cut-out

A thermal safety cut-out is incorporated in the heater to prevent damage due to overheating. This can happen if the heat outlet was restricted in any way. The heater will switch on once the obstruction has been removed and the heater has cooled. If the cut-out continues to operate intermittently, the heater should be switched off and a service agent contacted.

Maintenance

WARNING: ALWAYS DISCONNECT FROM THE POWER SUPPLY BEFORE ATTEMPTING ANY MAINTENANCE.

Lamp Replacement - see Fig. 3, Fig. 4 and Fig. 5

The lamps are located behind the back panel. To gain access to the lamps, the screws indicated in Fig. 3 which secure the back panel, must be removed.

Remove and slide out panel as indicated on Fig. 4.

Remove the defective lamp by unscrewing it as shown in Fig. 5.

Replace with a 60W E14 SES Clear candle lamp. Take care not to over-tighten the lamp.

Refit the back panel and secure with the screws.

Cleaning

WARNING – ALWAYS DISCONNECT FROM THE POWER SUPPLY BEFORE CLEANING THE HEATER.

For general cleaning use a soft clean duster – never use abrasive cleaners. The glass viewing screen should be cleaned carefully with a soft cloth. DO NOT use proprietary glass cleaners.

To remove any accumulation of dust or fluff the soft brush attachment of a vacuum cleaner should occasionally be used to clean the outlet grille of the fan heater.

After Sales Service

Should you require after sales service or should you need to purchase any spares, please contact the retailer from whom the appliance was purchased or contact the service number relevant to your country on the warranty card. Please do not return a faulty product to us in the first instance as this may result in loss or damage and delay in providing you with a satisfactory service. Please retain your receipt as proof of purchase.

Wichtige Sicherheitshinweise

Beim Gebrauch von elektrischen Geräten sollten die grundlegenden Sicherheitsmaßnahmen immer befolgt werden, um das Risiko von Brandbildung, elektrischem Schock und Verletzungen zu minimieren. Das schließt Folgendes ein:

Wenn das Gerät beschädigt ist, umgehend die Lieferfirma kontaktieren, bevor die Montage und Inbetriebnahme des Geräts vorgenommen wird.

Nicht im Freien verwenden.

Nicht in unmittelbarer Nähe von Bädern, Duschen oder Schwimmbädern verwenden.

Das Heizgerät darf nicht direkt unter einer feststehenden Steckdose oder Abzweigdose montiert werden.

Das Heizgerät nicht abdecken. Keine Stoffe oder Kleidungsstücke auf das Heizgerät legen. Die Luftzirkulation um das Heizgerät nicht blockieren, z. B. durch Vorhänge/Gardinen oder Möbelstücke, da ansonsten Überhitzung und Brandgefahr die Folge sein können.

Dieses Gerät darf von Kindern oder anderen Personen nicht unbeaufsichtigt bzw. ohne Hilfestellung verwendet werden, wenn diese körperlich oder psychisch nicht in der Lage sind, das Gerät gefahrlos zu benutzen. Kinder müssen beaufsichtigt werden um sicherzustellen, dass sie nicht mit dem Gerät spielen.

Dieses Heizgerät nicht in Reihe mit Thermalsteuerung, Programmsteuerung, einer Zeitschaltuhr oder anderen Geräten verwenden, durch die die Heizfunktion automatisch eingeschaltet wird, da Brandgefahr besteht, wenn das Heizgerät versehentlich bedeckt oder verschoben wird.

Sicherstellen, dass Möbelstücke, Vorhänge/Gardinen und andere entzündbare Materialien mindestens 1 Meter Abstand vom Heizgerät haben.

Bei fehlerhaftem Betrieb die Stromversorgung des Heizgeräts unterbrechen.

Die Stromversorgung des Heizgeräts unterbrechen, wenn es für längere Zeit nicht verwendet wird.

Obwohl dieses Heizgerät die Sicherheitsnormen erfüllt, empfehlen wir den Gebrauch auf Langflorteppichböden oder Langflorläufern nicht.

Das Gerät muss so positioniert werden, dass der Zugang zum Stecker möglich ist.

Wenn das Stromversorgungs-kabel beschädigt ist, muss es durch den Hersteller bzw. einen Kundendienstmitarbeiter oder eine entsprechend qualifizierte Fachkraft ausgetauscht werden, um Sicherheitsrisiken zu vermeiden.

Das Stromversorgungs-kabel nicht in der Nähe der Vorderseite des Heizgeräts verlegen.

Allgemeine Hinweise

Das Heizgerät vorsichtig auspacken und die Verpackung für zukünftige Verwendungszwecke aufbewahren, z. B. im Falle eines Umzugs oder falls das Wandfeuer an die Lieferfirma zurückgeschickt werden muss.

Das Wandfeuer verfügt über einen Flammeneffekt, der mit oder ohne Heizfunktion verwendet werden kann, damit in jeder Jahreszeit eine gemütliche Stimmung erzeugt werden kann. Wird lediglich der Flammeneffekt verwendet, wird nur wenig Strom verbraucht.

Diese Modelle sind freistehend und werden normalerweise an einer Wand aufgestellt. Vor dem Anschluss des Heizgeräts überprüfen, dass die eingespeiste Spannung der auf dem Heizgerät angegebenen entspricht.

Bitte beachten: Bei Verwendung des Geräts in einem sehr geräuscharmen Umfeld ist das Geräusch des Motors, durch den der Flammeneffekt betrieben wird, möglicherweise hörbar. Das ist normal und kein Grund zur Besorgnis.

Anschluss der Stromversorgung

WARNING – DIESES GERÄT MUSS GEERDET WERDEN

Dieses Heizgerät darf nur mit Wechselstrom ~ betrieben werden, und die am Heizgerät angegebene Spannung muss der eingespeisten Spannung entsprechen. Vor der Inbetriebnahme alle Sicherheitswarnungen und Gebrauchsanweisungen sorgfältig lesen.

Bedienelemente – siehe Abb. 2

O/I – Schalter

Hauptschalter EIN/AUS

Hinweis: Dieser Schalter muss gedrückt sein, um das Heizgerät mit oder ohne Heizfunktion zu betreiben.

☼ – Schalter

Kaltluft-Funktion

Hinweis: Dieser Schalter muss gedrückt sein, damit der Schalter für die ‚Heizeinstellungen‘ funktioniert.

🕒 – Schalter

Heizeinstellungen

Stellt mithilfe von thermostatischer Steuerung 1 kW & 2 kW Heizleistung zur Verfügung. Für 1 kW Heizleistung Taste einmal drücken, für 2 kW Heizleistung Taste zweimal drücken. Wenn die Taste dreimal gedrückt wird, wird das Heizgerät in die Kaltluft-Funktion zurückgeschaltet.

🕒 – Schalter

Rücklauf-Zeitschaltuhr

Die Zeitschaltuhr bietet 15 verschiedene Zeiteinstellungen. Mit jedem Drücken der Taste wird das Heizgerät für 30 Minuten Betrieb programmiert, z. B. einmal Drücken = 0,5 Std., zweimal Drücken = 1 Std. – siehe ‚Zeitschaltuhr‘.

Zeitschaltuhr

Mit jedem Drücken der Taste wird das Heizgerät für 30 Minuten Betrieb programmiert, d. h. es kann für den Betrieb zwischen einer halben Stunde und bis zu 7,5 Stunden lang eingestellt werden – siehe untenstehende Tabelle für Einstellungen.

Zeitschalter einmal drücken	=	0,5 Stunden
Zeitschalter zweimal drücken	=	1 Stunde
Zeitschalter dreimal drücken	=	1,5 Stunden
Zeitschalter viermal drücken	=	2 Stunden
.		
.		
Zeitschalter 15-mal drücken	=	7,5 Stunden

Thermostat (T) – siehe Abb. 2

Um eine bestimmte Raumtemperatur aufrechtzuerhalten, die Steuerung auf ‚Max.‘ stellen. Das Gerät auf höchster Stufe betreiben, bis die gewünschte Raumtemperatur erreicht ist. Die Thermostatsteuerung zurücksetzen, bis sich das Gerät mit einem hörbaren „Klick“ ausschaltet. Die Temperatur wird nun so gut wie konstant gehalten, indem sich die Thermostatsteuerung automatisch ein- und ausschaltet. Bitte beachten, dass das Gerät nur dann eingeschaltet werden kann, wenn die Thermostateinstellung höher ist als die Raumtemperatur.

Flammeneffekt-Steuerung (F) – siehe Abb. 2

Durch Verwendung der Flammeneffekt-Steuerung kann die Helligkeit des Flammeneffekts verändert werden. Bei der Minimaleinstellung (Anzeige der kleinen Glühleuchte) ist die Helligkeit des Flammeneffekts am geringsten. Wird der Knopf im Uhrzeigersinn gedreht, erhöht sich die Intensität des Flammeneffekts.

LED-Anzeigen – siehe Abb. 6

Rote LED-Anzeigen (Neonanzeigen) sind auf der rechten Seite des Heizgeräts sichtbar, um die ausgewählte Funktion anzuzeigen.

Wenn zum Beispiel eine Heizleistung von 1 kW ausgewählt ist, leuchtet die Anzeige „ON/OFF (EIN/AUS)“ und die Anzeige „1 kW“ auf.

Wenn zum Beispiel die Zeitschaltuhr auf 6,5 Stunden eingestellt ist, leuchten die erste, die zweite und die vierte LED der Zeitschaltuhr-Anzeigen auf (4 Stunden + 2 Stunden + 0,5 Stunden = 6,5 Stunden).

- ← 2 kW Heizleistung
 - ← 1 kW Heizleistung
 - ← Kaltluft-Funktion
 - ← EIN/AUS
 - ← 4 Stunden
 - ← 2 Stunden
 - ← 1 Stunde
 - ← 0,5 Stunden
- } nur Zeitschaltuhr-Anzeigen

Fernbedienung – siehe Abb. 7

Die maximale Entfernung für die Verwendung beträgt ~ 15 Meter.

Die Tasten auf der Fernbedienung haben die gleichen Funktionen wie die Schalter am Heizgerät.

Detaillierte Angaben zu den Funktionen finden sich im Abschnitt „Bedienelemente“ in dieser Bedienungsanleitung.

Warnung: Es dauert einen Moment, bis der Empfänger auf die Übermittlung reagiert. Die Tasten innerhalb von zwei Sekunden nicht mehr als einmal drücken, um den ordnungsgemäßen Betrieb zu gewährleisten.

Batterieinformationen – siehe Abb. 7

1. Die Batterieabdeckung an der Rückseite der Fernbedienung durch Schieben öffnen.
2. Batterien des Typs AAA in die Fernbedienung einlegen.
3. Die Batterieabdeckung schließen.

AUSLAUFENDE BATTERIEN ENTSORGEN

Batterien müssen gemäß der regionalen und lokalen Vorschriften und Bestimmungen entsorgt werden.

Batterien können auslaufen, wenn sie in Verbindung mit einem anderen Batterietyp verwendet oder nicht richtig eingelegt werden, wenn sie verbrannt werden oder wenn versucht wird, nicht aufladbare Batterie aufzuladen, oder wenn nicht alle Batterien gleichzeitig ausgetauscht werden.

Thermal-Sicherheitsabschaltung

Im Heizgerät ist eine thermische Sicherheitsabschaltung integriert, um Schäden zu vermeiden, die aufgrund von Überhitzung entstehen können. Es kann zu Überhitzung kommen, wenn der Wärmeausgang blockiert ist. Das Heizgerät schaltet sich wieder ein, sobald die Blockierung beseitigt wurde und das Heizgerät abgekühlt ist. Wenn das Heizgerät daraufhin immer wieder abgeschaltet wird, sollte das Gerät ausgetauscht und ein Kundendienstmitarbeiter kontaktiert werden.

Wartung

WARNING: IMMER DIE STROMVERSORGUNG UNTERBRECHEN, BEVOR WARTUNGSMASSNAHMEN DURCHFÜHRT WERDEN.

Austausch der Leuchten – siehe Abb. 3, Abb. 4 und Abb. 5

Die Leuchten befinden sich hinter der Rückenplatte. Um Zugang zu den Leuchten zu erhalten, müssen die in **Abb. 3** dargestellten Schrauben, mit denen die Rückplatte gesichert ist, entfernt werden.

Die Platte lösen und gemäß **Abb. 4** entnehmen.

Die defekte Leuchte entfernen, indem sie gemäß **Abb. 5** herausgedreht wird.

Mit einer 60 W E14 SES klaren Kerzenglühlampe ersetzen. Darauf achten, dass die Leuchte nicht zu fest gedreht wird.

Die Rückplatte wieder anbringen und mit den Schrauben sichern.

Reinigung

WARNING – VOR DEM REINIGEN DES HEIZGERÄTS IMMER ZUNÄCHST DIE STROMVERSORGUNG UNTERBRECHEN.

Zu normalen Reinigungszwecken ein weiches sauberes Staubtuch verwenden – niemals Scheuermittel verwenden. Die Sichtglasscheibe kann vorsichtig mit einem weichen Tuch gereinigt werden. KEINE handelsüblichen Glasreiniger verwenden.

Um Ansammlungen von Staub oder Fusseln zu entfernen, gelegentlich den weichen Bürstenaufsatz des Staubsaugers einsetzen, um das Auslassgitter der Gebläseleitung zu reinigen.

Kundendienst

Wenn Sie den Kundendienst benötigen oder Ersatzteile bestellen möchten, bitte den Händler kontaktieren, von dem das Gerät erworben wurde, oder die für Ihr Land zutreffende Kundendienst-Telefonnummer auf dem Garantieschein anrufen. Ein fehlerhaftes Produkt bitte zunächst nicht an uns zurücksenden, da dies Verlust oder Beschädigungen des Produkts zur Folge haben sowie die Bereitstellung einer angemessenen Kundendienstleistung verzögern könnte. Bitte heben Sie Ihre Quittung als Kaufnachweis auf.

Belangrijke veiligheidsinformatie

Bij gebruik van elektrische apparaten moeten altijd bepaalde voorzorgsmaatregelen in acht worden genomen om het risico van brand, elektrische schok en letsel te verminderen. Dit betekent o.a.:

Als het apparaat is beschadigd, raadpleegt u de leverancier voordat u het installeert en gebruikt.

Niet buitenshuis gebruiken.

Niet gebruiken in de onmiddellijke nabijheid van een bad, douche of zwembad.

Plaats de kachel nooit onmiddellijk onder een vaste wandcontactdoos of verdeelkast.

Dek de kachel nooit af. Plaats geen materiaal of kledingstukken op de kachel en zorg ook dat de luchtcirculatie om de kachel niet gehinderd wordt, bijvoorbeeld door gordijnen of meubilair omdat dit oververhitting en brandgevaar kan veroorzaken.

Dit apparaat mag niet zonder hulp of toezicht worden gebruikt door kinderen of andere personen met lichamelijke, zintuiglijke of geestelijke beperkingen die tot onveilig gebruik van het apparaat kunnen leiden. Houd toezicht op kinderen en zorg dat ze niet met het apparaat spelen.

Gebruik deze kachel niet in serie met een thermisch regelapparaat, een programma-regelapparaat, een tijd klok of enig ander apparaat dat de kachel automatisch inschakelt, omdat er brandgevaar ontstaat als de kachel per ongeluk is afgedekt of op de verkeerde plaats is gezet.

Zorg dat meubilair, gordijnen of ander brandbaar materiaal zich minstens 1 meter uit de buurt van de kachel bevinden.

In geval van een storing haalt u de stekker van de kachel uit het stopcontact.

Haal de stekker uit het stopcontact als de kachel gedurende lange tijd niet gebruikt zal worden.

Hoewel deze kachel voldoet aan de veiligheidsnormen, is het niet raadzaam om hem op hoogpolige vloerbedekking of op een langharig kleed te gebruiken.

Het apparaat moet zodanig worden geplaatst dat de stekker bereikbaar blijft.

Als het voedingssnoer is beschadigd, moet dit, om risico's te vermijden, door de fabrikant of het servicebedrijf of een gelijkwaardig bevoegd persoon worden vervangen.

Houd het voedingssnoer uit de buurt van de voorkant van de kachel.

Algemeen

Pak de kachel voorzichtig uit en bewaar de verpakking voor eventueel toekomstig gebruik voor geval u gaat verhuizen of de kachel naar de leverancier wilt terugsturen. De sfeerhaard beschikt over een vlameffect, dat met of zonder verwarming gebruikt kan worden, zodat u in alle jaargetijden van het gezellige effect kunt genieten. Het vlameffect op zich kost slechts zeer weinig elektriciteit.

Deze modellen zijn ontworpen als vrijstaande kachel en worden meestal tegen een wand geplaatst.

Controleer, voordat u de kachel aansluit of de voedingsspanning hetzelfde is als op de kachel is aangegeven.

Let op: Als de kachel wordt gebruikt in een omgeving met zeer weinig achtergrondgeluiden, kan het mogelijk zijn dat u een geluid hoort dat te maken heeft met de werking van het vlameffect. Dit is normaal, dus u hoeft zich daar geen zorgen over te maken.

Elektrische aansluiting

WAARSCHUWING - DIT APPARAAT MOET WORDEN GEAARD

Deze kachel mag alleen met wisselstroom worden gebruikt en de voedingsspanning moet overeenkomen met de op de kachel aangegeven spanning.

Neem alle veiligheidswaarschuwingen en gebruiksinstructies door voordat u de kachel aanzet.

Bedieningsorganen - zie afb. 2

O/I - schakelaar

Hoofd AAN/UIT

NB: U kunt de kachel pas aanzetten (met of zonder warmte) als deze schakelaar is ingedrukt.

☼ - schakelaar

Koude blaasfunctie

NB: De knop "Warmteselectie" werkt pas als u deze knop hebt ingedrukt.

☼ - schakelaar

Warmteselectie

Levert 1KW en 2KW uitgangshitte met thermostaatregeling. Druk éénmaal op de knop voor 1KW uitgangshitte en twee keer voor 2KW. Als de knop een derde keer wordt ingedrukt gaat de kachel terug naar de Koude blaasfunctie.

⌚ - schakelaar

Vermogenstimer

De timer verschaft 15 individuele tijdsinstellingen. Elke keer als u de knop indrukt, wordt de kachel geprogrammeerd om 30 minuten te branden. Dus 1 keer drukken = 0,5 uur, 2 keer drukken = 1 uur - zie "Timer".

Timer:

Elke keer als u de knop indrukt, wordt de kachel geprogrammeerd om 30 minuten te branden. Dit betekent dat hij kan worden ingesteld om vanaf een half uur tot maximaal 7,5 uur te branden - zie de tabel hieronder voor de instellingen.

één keer op de timerschakelaar drukken	=	0,5 uur
twee keer op de timerschakelaar drukken	=	1 uur
drie keer op de timerschakelaar drukken	=	1,5 uur
vier keer op de timerschakelaar drukken	=	2 uur
.		
.		
vijftien keer op de timerschakelaar drukken	=	7,5 uur

Thermostaat (T) - zie afb. 2

Als u een bepaalde kamertemperatuur wilt handhaven, stelt u de regelknop in op "max.". Laat het apparaat op volle kracht werken tot de gewenste kamertemperatuur is bereikt. Draai de thermostaatregelknop terug tot het apparaat met een hoorbare klik uitschakelt. Deze temperatuur wordt nu bijna constant gehouden doordat de thermostaat knop automatisch in- en uitschakelt. Merk op dat het apparaat uitsluitend kan worden ingeschakeld als de thermostaatinstelling hoger is dan de kamertemperatuur.

Vlamregelknop (F) - zie afb. 2

Met de vlamregelknop kunt u de intensiteit van het vlameffect veranderen. Bij de minimuminstelling (aangegeven door een kleine gloeilamp) is de intensiteit van het vlameffect het kleinst. Door de knop naar rechts te draaien, verhoogt u de intensiteit van het vlameffect.

LED-controlelampjes - zie afb. 6

Op de rechterkant van de kachel lichten rode LEDjes (neons) op om de functie aan te geven.

Als u bijvoorbeeld 1KW warmte hebt geselecteerd, ziet u het LEDje voor AAN/UIT en dat voor 1KW oplichten.

Of als ander voorbeeld, als de vermogenstimer op 6,5 uur is ingesteld, lichten het eerste, tweede en vierde LEDje van de timer-controlelampjes op (4 uur + 2 uur + 0,5 uur = 6,5 uur).

- ← 2 KW warmte
 - ← 1 KW warmte
 - ← Koude blaasfunctie
 - ← AAN - UIT
 - ← 4 uur
 - ← 2 uur
 - ← 1 uur
 - ← 0,5 uur
- } uitsluitend controlelampjes voor timer

Afstandsbediening - zie afb. 7

Het maximale gebruiksbereik is ~ 15 meter.

De knoppen op de afstandsbediening hebben hetzelfde functie als de schakelaars op de kachel.

Zie voor meer informatie over de functies het gedeelte Bedieningsorganen in dit instructieblad.

Waarschuwing: Het duurt even voordat de ontvanger op de zender reageert.

De kachel werkt alleen goed als u de knoppen binnen twee seconden niet meer dan éénmaal indrukt.

Batterij-informatie - zie afb. 7

1. Schuif het batterijdeksel op de achterkant van de afstandsbediening open.
2. Plaats AAA batterijen in de afstandsbediening.
3. Zet het batterijdeksel weer op zijn plaats.

Gooi lekkende batterijen weg

Werp batterijen op de correcte wijze weg, overeenkomstig de provinciale en plaatselijke voorschriften.

Er kan elektrolyt uit elke batterij lekken als u verschillende soorten batterijen door elkaar gebruikt, als u de batterijen niet goed plaatst, als alle batterijen niet tegelijkertijd worden vervangen, als u ze in open vuur gooit, of als u een batterij probeert op te laden die daarvoor niet is gemaakt.

Afslagmechanisme thermische beveiliging

Er is een afslagmechanisme voor thermische beveiliging in de kachel ingebouwd om schade wegens oververhitting te voorkomen. Dit kan gebeuren als de warmteuitlaat op enige wijze wordt gehinderd. De kachel slaat weer aan als de uitlaat vrijgemaakt is en de kachel is afgekoeld. Als de kachel steeds weer afslaat, moet u de kachel uitzetten en contact opnemen met een servicebedrijf.

Onderhoud

WAARSCHUWING: MAAK ALTIJD DE ELEKTRISCHE AANSLUITINGEN LOS VOORDAT U ONDERHOUD GAAT UITVOEREN.

Lamp vervangen - zie afb. 3, afb. 4 en afb. 5

De lampen bevinden zich achter het achterpaneel. Om de lampen te bereiken, moeten de schroeven die het achterpaneel vastzetten zoals aangegeven in afb. 3, worden verwijderd.

Verwijder het paneel en schuif het naar buiten zoals aangegeven in afb. 4.

Verwijder de defecte lamp door hem los te schroeven zoals afgebeeld in afb. 5.

Vervang hem door een 60W E14 SES transparante kaarslamp. Wees voorzichtig en draai de lamp niet te vast aan.

Breng het achterpaneel weer op zijn plaats en zet het met de schroeven vast.

Reiniging

WAARSCHUWING - MAAK ALTIJD DE AANSLUITING OP DE STROOMVOORZIE-NING LOS VOORDAT U DE KACHEL SCHOONMAAKT

Gebruik voor algemene reiniging een zachte schone stofdoek - gebruik nooit schurende reinigingsmiddelen. De glazen ruit moet voorzichtig met een zachte doek worden gereinigd. Gebruik geen ruitenreinigingsmiddel.

Voor het verwijderen van eventueel aangekoekt stof of pluis, kunt u af en toe met het zachte borstelhulpstuk van een stofzuiger het uitlaatrooster van de ventilator kachel schoonmaken.

After-sales service

Als u na aankoop service nodig hebt of als u eventuele reserve-onderdelen wilt aanschaffen, neem dan contact op met de winkel waar u de kachel hebt gekocht of bel het servicenummer voor uw land dat op het garantiebewijs staat. Stuur nooit meteen een kapotte kachel naar ons omdat dit verlies of schade zou kunnen veroorzaken en u misschien langer op bevredigende service moet wachten. Bewaar de bon als bewijs van aankoop.

Consignes de sécurité importantes

Lors de l'utilisation d'appareils électriques, toujours prendre des précautions élémentaires pour réduire les risques d'incendie, de choc électrique et de blessures corporelles, parmi lesquelles :

Si l'appareil est endommagé, consulter le fournisseur avant de procéder à l'installation et à l'utilisation.

Ne pas utiliser à l'extérieur.

Ne pas utiliser à proximité immédiate d'une baignoire, d'une douche ou d'une piscine.

Ne pas placer l'appareil de chauffage juste en dessous d'une prise murale ou d'un boîtier de connexion.

Ne pas recouvrir l'appareil de chauffage. Ne pas placer de matériaux ou de vêtements sur l'appareil de chauffage ou entraver la circulation d'air autour de l'appareil avec des rideaux ou des meubles par exemple, car ceci est susceptible de causer une surchauffe et un incendie.

Cet appareil ne doit pas être utilisé par des enfants sans surveillance ou toute personne dont les capacités physiques, sensorielles ou mentales ne leur permettent pas de l'utiliser en toute sécurité sans assistance. Cet appareil n'est pas un jouet, veiller à ne pas laisser les enfants s'en servir sans surveillance.

Ne pas utiliser l'appareil de chauffage en série avec un régulateur thermique, un système de commande programmé, une minuterie ou tout autre dispositif déclenchant automatiquement de la chaleur, car il existe un risque d'incendie lorsque l'appareil de chauffage est accidentellement recouvert ou déplacé.

S'assurer que les meubles, les rideaux ou les autres matériaux combustibles sont positionnés à au moins 1 mètre de l'appareil de chauffage.

Débrancher l'appareil en cas d'anomalie.

Débrancher l'appareil lorsque celui-ci n'est pas utilisé pendant une période prolongée.

Bien que cet appareil de chauffage soit conforme aux normes de sécurité, nous recommandons de l'utiliser sur une moquette extra-épaisse ou sur des tapis à poils longs.

L'appareil doit être positionné de sorte à rendre la prise accessible.

Si le cordon d'alimentation est endommagé, le faire remplacer par le fabricant, un réparateur ou toute personne suffisamment qualifiée afin d'écartier tout risque.

Éloigner le cordon d'alimentation de la partie avant de l'appareil de chauffage.

Informations générales

Déballer l'appareil avec précaution et conserver l'emballage pour une utilisation ultérieure éventuelle, que ce soit pour un déménagement ou un retour du produit au fournisseur.

La cheminée électrique est dotée d'un effet flamme pouvant être utilisé avec ou sans chauffage, de sorte qu'il est possible de bénéficier de leur effet tranquilisant tout au long de l'année. L'utilisation de la flamme seule requiert seulement une faible consommation d'électricité.

Ces modèles sont destinés à être utilisés de manière autonome et se placent normalement contre un mur.

Avant de brancher l'appareil de chauffage vérifier que la tension d'alimentation du secteur est identique à celle indiquée sur l'appareil.

Attention : L'effet flamme s'accompagne d'un son, audible dans un environnement silencieux. Ce son est normal et ne doit pas être une source inutile d'inquiétude.

Branchement électrique

AVERTISSEMENT - CET APPAREIL DOIT ÊTRE RELIÉ À LA TERRE

Cet appareil de chauffage doit être utilisé en courant alternatif – uniquement et la tension d'alimentation du secteur doit correspondre à la tension indiquée sur l'appareil.

Lire attentivement les consignes de sécurité et les instructions d'utilisation avant de mettre l'appareil en marche.

Commandes - voir fig. 2

Interrupteur O/I

Interrupteur principal de marche/arrêt

Remarque : Appuyer sur cet interrupteur pour que l'appareil de chauffage fonctionne, qu'il dégage de la chaleur ou pas.

Interrupteur

Fonction refroidissement

Remarque : Appuyer sur cet interrupteur pour faire fonctionner l'interrupteur « chauffage ».

Interrupteur

Chauffage

Fournit une puissance calorifique de 1 et 2 kW commandée par thermostat. Appuyer une fois sur le bouton pour obtenir une puissance d'1 kW et deux fois pour une puissance de 2 kW. Une troisième pression du bouton ramène l'appareil de chauffage à la fonction « refroidissement ».

Interrupteur

Minuterie de réduction de puissance

La minuterie fournit 15 options de durée distinctes. L'appareil de chauffage est programmé pour 30 minutes à chaque pression du bouton donc 1 pression = 1/2 heure, 2 pressions = 1 heure (voir « Minuterie »).

Minuterie

L'appareil de chauffage est programmé pour 30 minutes à chaque pression du bouton, c'est-à-dire que sa durée de programmation s'étend d'1/2 heure à 7,5 heures (voir les options dans le tableau ci-dessous).

Une pression du bouton de la minuterie	=	1/2 heure
Deux pressions du bouton de la minuterie	=	1 heure
Trois pressions du bouton de la minuterie	=	1,5 heure

Quatre pressions du bouton de la minuterie = 2 heures

Quinze pressions du bouton de la minuterie = 7,5 heures

Thermostat (T) - voir fig. 2

Mettez le contrôleur sur la position « max » pour maintenir une température ambiante spécifique. Faire fonctionner l'appareil au maximum de sa puissance jusqu'à ce que la température ambiante désirée soit atteinte. Réduire le réglage du thermostat jusqu'à ce que l'appareil s'éteigne en émettant un déclic audible. Cette température sera maintenue de manière presque constante par le thermostat qui met en marche et éteint l'appareil automatiquement. Important : l'appareil peut uniquement être mis en marche si le réglage du thermostat est supérieur à la température ambiante.

Bouton de régulation de la flamme (F) - voir fig. 2

Le bouton de régulation de la flamme permet de moduler la luminosité de l'effet flamme. Au réglage minimum (indiqué par une petite ampoule), la luminosité de l'effet flamme est la plus faible. Tourner le bouton dans le sens horaire pour augmenter l'intensité de l'effet flamme.

Voyants - voir fig. 6

Des voyants rouges (néons) indiquant la fonction sélectionnée sont visibles sur le côté droit de l'appareil de chauffage.

Par exemple, lorsque la puissance calorifique d'1 kW est sélectionnée, le voyant du bouton de marche/arrêt et le voyant 1 kW sont allumés.

Autre exemple : si la minuterie de réduction de puissance est réglée sur 6,5 heures, le premier, le deuxième et le quatrième voyant de la minuterie sont allumés (4 heures + 2 heures + 0,5 heure = 6,5 heures).

- ← Puissance calorifique 2 kW
 - ← Puissance calorifique 1 kW
 - ← Fonction refroidissement
 - ← MARCHE - ARRÊT
 - ← 4 heures
 - ← 2 heures
 - ← 1 heure
 - ← 0,5 heure
- } Voyants de la minuterie uniquement

Télécommande - voir fig. 7

La portée maximale de la télécommande est d'environ 15 mètres.

Les boutons de la télécommande permettent d'exécuter des fonctions identiques à celles des boutons situés sur l'appareil de chauffage.

Pour de plus amples détails sur son fonctionnement, voir la section « Commandes » du présent mode d'emploi.

Avertissement : Il faut un certain temps pour que le récepteur réponde à l'émetteur.

Ne pas appuyer sur les boutons plus d'une fois dans un intervalle de deux secondes pour assurer un fonctionnement correct.

Informations sur la batterie - voir fig. 7

1. Faire coulisser le couvercle de la pile à l'arrière de la télécommande pour l'ouvrir.
2. Installer des piles AAA dans la télécommande.
3. Remettre le couvercle en place.

Mettre au rebut toute pile présentant des fuites

Mettre au rebut les piles conformément aux réglementations locales applicables.

L'électrolyte de toute pile est susceptible de fuir si des piles de types différents sont installées ensemble, si elles sont installées de manière incorrecte, si elles ne sont pas toutes remplacées simultanément, si elles sont jetées au feu ou en cas de tentative de rechargement d'une pile non rechargeable.

Coupe-circuit thermique

Un coupe-circuit thermique est intégré à l'appareil de chauffage pour prévenir les risques dus à une surchauffe. En effet, des dommages sont susceptibles de se produire si la sortie du chauffage est obstruée de quelque manière que ce soit. L'appareil de chauffage s'allume une fois que l'obstruction est éliminée et que l'appareil a refroidi. Si le coupe-circuit continue de fonctionner de manière intermittente, débrancher l'appareil et contacter un agent de maintenance.

Maintenance

AVERTISSEMENT : TOUJOURS DÉBRANCHER L'APPAREIL DU SECTEUR AVANT D'EFFECTUER TOUTE OPÉRATION DE MAINTENANCE.

Remplacement de l'ampoule - voir fig. 3, fig. 4 et fig. 5

Les ampoules se trouvent derrière le panneau arrière. Pour accéder aux ampoules, retirer les vis représentées à la fig. 3 qui fixent le panneau arrière.

Retirer le panneau et le faire coulisser comme indiqué à la fig. 4.

Retirer l'ampoule défectueuse en la dévissant comme indiqué à la fig. 5.

La remplacer avec une ampoule flamme de 60 W E14 SES. Veiller à ne pas serrer l'ampoule de manière excessive.

Remettre le panneau arrière en place et le fixer à l'aide des vis.

Nettoyage

AVERTISSEMENT – TOUJOURS DÉBRANCHER L'ALIMENTATION SECTEUR AVANT DE NETTOYER L'APPAREIL DE CHAUFFAGE.

Pour un nettoyage régulier, utiliser un chiffon à poussières doux et ne jamais utiliser de produits nettoyants abrasifs. La vitre doit être nettoyée délicatement avec un chiffon doux. NE PAS utiliser de produit spécifiquement conçu pour le nettoyage des vitres.

Utiliser la brosse douce d'un aspirateur de temps à autre pour nettoyer la grille du ventilateur et éliminer la poussière et les peluches qui se sont accumulées.

Service après-vente

Pour solliciter le service après-vente ou se procurer des pièces détachées, contacter le vendeur du produit ou le service d'assistance du pays désiré au numéro indiqué sur le bon de garantie. Ne pas nous retourner un produit défectueux sans nous avoir averti au préalable car celui-ci risquerait de se perdre ou de subir des dommages durant le transport ; le délai requis pour offrir un service satisfaisant à l'utilisateur en serait inévitablement affecté. Conserver soigneusement la facture en guise de preuve d'achat.

Aviso de seguridad importante

Cuando se utilizan aparatos eléctricos, siempre se deben tomar algunas precauciones básicas para reducir los riesgos de incendios, descargas eléctricas o daños a las personas, como se indica a continuación:

Si el aparato está dañado, contacte con el proveedor antes de su instalación y puesta en funcionamiento.

No lo utilice al aire libre.

No lo utilice cerca de un baño, una ducha o una piscina.

No coloque el calentador justamente debajo de una toma de corriente o de una caja de conexiones.

No cubra el calentador. No coloque prendas o telas sobre el calentador, ni nada que pueda obstruir la circulación del aire, como cortinas o muebles, para evitar que se produzca un calentamiento excesivo y aumente el riesgo de incendios.

Este aparato no está pensado para ser utilizado por niños u otras personas sin ayuda o supervisión si sus condiciones físicas, sensoriales o mentales les impiden utilizarlo de manera segura. Los niños deben ser vigilados para evitar que jueguen con el aparato.

No utilice este calentador en serie con un control térmico, un programador, un temporizador ni con cualquier otro dispositivo que encienda la calefacción automáticamente, porque existe el riesgo de incendio si el calentador se cubre o se desplaza accidentalmente.

Compruebe que mobiliario, cortinas u otros materiales combustibles están situados a más de 1 metro de distancia del calentador.

En caso de que se produzca un fallo, desenchufe el calentador.

Desenchufe el calentador si no va a utilizarlo durante un periodo de tiempo prolongado.

Aunque este calentador cumple con las normas de seguridad, no es aconsejable colocarlo sobre alfombras muy mullidas o de pelo largo.

Coloque el aparato de forma que el enchufe esté accesible.

Si el cable de alimentación está dañado, el fabricante, el técnico o la persona respectiva cualificada tendrán que cambiar el cable para evitar cualquier peligro.

Mantenga el cable de conexión lejos de la parte delantera del calentador.

General

Extraiga con cuidado el calentador de su embalaje y conserve éste para su posterior uso, en caso de mudanza o de devolución al proveedor.

El calentador incorpora un efecto llama, que puede utilizarse con o sin calefacción, para disfrutar de la reconfortante sensación que produce el fuego en cualquier época del año. La utilización del efecto llama apenas requiere electricidad.

Estos modelos están diseñados para ser colocados de pie, generalmente contra una pared.

Antes de conectar el calentador compruebe que la corriente de alimentación es la misma que se indica en el calentador.

Tenga en cuenta que: Si se utiliza en un entorno en el que el ruido ambiental es muy bajo, se puede oír el sonido que procede del funcionamiento del efecto llama. Este ruido es normal y no debe ser motivo de preocupación.

Conexión eléctrica

ADVERTENCIA: ESTE APARATO ELÉCTRICO DEBE TENER TOMA DE TIERRA

Este calentador se tiene que conectar exclusivamente a una fuente de alimentación de CA ~ y la tensión marcada en el calentador tiene que coincidir con la tensión de alimentación.

Antes de encenderlo, lea atentamente las advertencias de seguridad y las instrucciones de uso.

Controles - véase Fig. 2

O/I - Interruptor

Encendido/apagado principal

Nota: Este interruptor debe estar pulsado para poner en marcha el calentador con o sin calor.

🔥 - Interruptor

Función de corriente de aire frío

Nota: Este interruptor debe estar pulsado para que funcione el botón 'Heat selection' (Selección de calor).

🔥🔥 - Interruptor

Selección de calor

Proporciona una potencia calorífica de 1 y 2 kW controlada mediante termostato. Pulse el botón una vez, para obtener una potencia calorífica de 1 kW, y dos veces, si desea 2 kW. Si pulsa el botón por tercera vez, el calentador pasa a la función de 'Cold Blow' (Corriente de aire frío).

🕒 - Interruptor

Temporizador de cuenta atrás

El temporizador permite definir 15 programas horarios diferentes. Cada vez que se pulsa el botón, se programa el calentador para que funcione 30 minutos, es decir que una pulsación equivale a 0,5 horas, dos pulsaciones equivalen a 1 hora, etc. (véase 'Temporizador').

Temporizador

Cada vez que se pulsa el botón, se programa el calentador para que funcione 30 minutos, lo que significa que puede configurarlo para que funcione desde media hora hasta 7,5 horas. Consulte la siguiente Vea las siguientes indicaciones:

- Una pulsación del botón del temporizador = 0,5 horas
- Dos pulsaciones del botón del temporizador = 1 hora
- Tres pulsaciones del botón del temporizador = 1,5 horas
- Cuatro pulsaciones del botón del temporizador = 2 horas

Quince pulsaciones del botón del temporizador = 7,5 horas

Termostato (T) - véase Fig. 2

Para mantener una temperatura ambiente determinada, ponga el controlador en 'max.'. Deje que el calentador funcione a su máxima potencia hasta alcanzar la temperatura ambiente deseada. Gire hacia atrás el control del termostato hasta que oiga claramente un 'clic' con el que se indica que el aparato se ha apagado. El termostato se encenderá y apagará automáticamente para mantener la temperatura prácticamente constante. El aparato sólo se podrá encender cuando la temperatura que marca el termostato sea superior a la de la habitación.

Botón de control de la llama (F) - véase Fig. 2

El botón de control de la llama permite cambiar el resplandor del efecto llama. Si el botón está en la posición mínima (bombilla pequeña), el resplandor del efecto llama es muy bajo. Gire el botón en el sentido de las agujas del reloj para aumentar la intensidad del efecto llama.

Indicadores LED - véase Fig. 6

Los indicadores LED rojos se encuentran en la parte derecha del calentador e indican la función seleccionada.

Por ejemplo, si se ha seleccionado una potencia de 1 kW, se iluminarán el indicador de encendido/apagado y el de 1 kW.

Igualmente, si el temporizador se ha configurado para que funcione durante 6,5 horas, se iluminarán el primero, segundo y cuarto LED de los indicadores del temporizador (4 horas + 2 horas + 0,5 horas = 6 horas)

- ← Potencia calorífica de 2 kW
 - ← Potencia calorífica de 1 kW
 - ← Función de corriente de aire frío
 - ← ON/OFF (encendido/apagado)
 - ← 4 horas
 - ← 2 horas
 - ← 1 hora
 - ← 0,5 horas
- } Sólo indicadores del temporizador

Mando a distancia - véase Fig. 7

El rango máximo de alcance es de ~ 15 metros.

Los botones del mando a distancia tienen las mismas funciones que los interruptores del calentador.

Si desea obtener más información sobre su funcionamiento, consulte la sección 'Controles' de este folleto de instrucciones.

Advertencia: El receptor tarda un tiempo en responder a la señal enviada por el transmisor.

Para garantizar el correcto funcionamiento, no pulse los botones más de una vez hasta que hayan transcurrido un par de segundos.

Información sobre las pilas - véase Fig. 7

1. Abra deslizando la tapa de las pilas en la parte posterior del mando a distancia.
2. Instale las pilas AAA en el mando a distancia.
3. Vuelva a colocar la tapa de las pilas.

No utilice pilas estropeadas

Elimine las pilas correctamente de acuerdo con la normativa de cada país.

El electrolito de las pilas se puede salir si se mezclan pilas de diferentes tipos, si se insertan de forma incorrecta, si no se reemplazan todas las pilas al mismo tiempo, si se arrojan al fuego, o si se intenta recargar una pila que no es recargable.

Disyuntor térmico de seguridad

El calentador incorpora un disyuntor térmico de seguridad para evitar los daños que se pudieran provocar por un exceso de calentamiento. Esto puede suceder cuando se obstruye de alguna forma la salida del calor. El calentador se volverá a encender una vez eliminada la obstrucción y después de haberse enfriado. Si el disyuntor sigue funcionando de forma intermitente, se deberá apagar el calentador y solicitar asistencia al personal técnico.

Mantenimiento

ADVERTENCIA: ANTES DE PROCEDER A CUALQUIER OPERACIÓN DE MANTENIMIENTO DESCONECTE EL CALENTADOR DE LA RED.

Sustitución de las bombillas - véase Fig. 3, Fig. 4 y Fig. 5

Las bombillas están situadas detrás del panel posterior. Retire los tornillos que se indican en la Fig. 3 y que sujetan el panel posterior, para acceder a las bombillas.

Retire el panel como se indica en la Fig. 4.

Retire la bombilla defectuosa como se indica en la Fig. 5.

Sustitúyala por una bombilla de vela clara E14 SES de 60 W. Tenga cuidado de no apretar excesivamente la bombilla.

Vuelva a colocar el panel posterior y fíjelo con los tornillos.

Limpieza

ADVERTENCIA: ANTES DE PROCEDER A LIMPIAR EL CALENTADOR DESCONÉCTELO DE LA RED.

Utilice un producto de limpieza suave y evite los productos de limpieza abrasivos. La pantalla de cristal se debe limpiar con cuidado con un trapo suave. NO utilice limpiadores de cristales de marca.

Para eliminar el polvo o pelusas se puede utilizar de forma ocasional el cepillo más suave de la aspiradora para limpiar la rejilla del ventilador.

Servicio posventa

En caso de que necesite contactar con el servicio posventa o adquirir algún accesorio, póngase en contacto con el vendedor al que compró el aparato o llame al número de atención al cliente de su país que figura en la tarjeta de garantía. No nos devuelva un producto defectuoso sin antes consultar con el servicio técnico, para evitar pérdidas o daños y que podamos ofrecerle un servicio satisfactorio lo antes posible. Guarde el recibo como prueba de compra.

Aviso importante sobre segurança

Quando usar aparelhos eléctricos, deverá seguir sempre as precauções básicas de forma a reduzir o risco de incêndios, choques eléctricos, incluindo as seguintes:

Se o aparelho estiver danificado, consulte o fornecedor antes de o instalar e colocar a funcionar.

Não use no exterior.

Não use perto de uma banheira, duche ou piscina.

Não coloque o aquecedor por baixo de uma tomada fixa ou caixa de ligação.

Não tape o aquecedor. Não coloque materiais ou ornamentos no aquecedor, nem obstrua a circulação de ar à volta do aquecedor, por exemplo através de cortinas ou móveis, uma vez que isto poderá causar um sobreaquecimento ou risco de incêndio.

ATENÇÃO - Este electrodoméstico não se destina a ser utilizado por crianças ou quaisquer pessoas sem a devida assistência ou supervisão caso as suas capacidades físicas, sensoriais ou mentais os impeçam de o utilizar com segurança. As crianças devem ser supervisionadas com vista a assegurar que não brincam com o electrodoméstico.

Não use este aquecedor ao mesmo tempo que um controlo termal, um controlador de programas, um temporizador ou qualquer outro dispositivo que altera o calor automaticamente, uma vez que existe um risco de incêndio quando o aquecedor é coberto ou deslocado acidentalmente.

Certifique-se de que móveis, cortinas ou outro material combustível encontram-se posicionados a uma distância não inferior a 1 metro do aquecedor.

No caso de uma falha, desligue o aquecedor.

Desligue o aquecedor quando não for usado durante longos períodos de tempo.

Apesar deste aquecedor cumprir com todos os requisitos de segurança, não recomendamos a sua utilização em carpetes de grande espessura ou tapetes com filamentos compridos.

O aparelho deve ser colocado de modo a que a tomada fique acessível.

Se o cabo de alimentação estiver danificado, este deverá ser substituído pelo fabricante, técnico de manutenção ou por pessoal qualificado, de modo a evitar quaisquer riscos.

Mantenha o cabo de alimentação longe da parte frontal do aquecedor.

Geral

Retire cuidadosamente o aquecedor da embalagem e guarde-a para uma eventual utilização futura, em caso de mudança ou de devolução.

O lume dispõe de um "efeito chama" que pode ser utilizado com ou sem aquecimento, de modo a poder desfrutar do efeito relaxante em qualquer altura do ano. A utilização do efeito chama só por si requer um consumo mínimo de energia.

Estes modelos são concebidos para serem utilizados de forma independente e são geralmente colocados contra uma parede.

Antes de ligar o aquecedor, verifique que a sua tensão de alimentação corresponde com aquela que está indicada no aquecedor.

Nota importante: Em caso de utilização do aparelho num local muito silencioso, é possível que ouça um ruído relacionado com o funcionamento do efeito chama. Esta situação é normal e não deve ser motivo de preocupação.

Ligação eléctrica

ADVERTÊNCIA – ESTE APARELHO DEVE ESTAR LIGADO À TERRA

Este aquecedor deve ser utilizado apenas com alimentação CA e a voltagem assinalada no aquecedor deve corresponder à voltagem da alimentação.

Por favor leia todos os avisos de segurança e instruções de funcionamento.

Comandos - ver Fig. 2

O/I - Interruptor

Principal LIGAR/DESLIGAR

Nota: Deve carregar primeiro neste interruptor para que o aquecedor possa funcionar, quer com difusão de calor, quer sem.

❄️ - Interruptor

Função de difusão de ar frio

Nota: Deve carregar primeiro neste interruptor para que o interruptor "Seleção de calor" funcione.

🔥 - Interruptor

Seleção de calor

Fornecer uma saída de calor de 1kW ou de 2kW controlada por termóstato. Prima o botão uma vez para uma saída de 1kW e duas vezes para 2kW. Se carregar mais uma vez no botão, o aquecedor reverte para a função "Difusão de ar frio".

🕒 - Interruptor

Temporizador

O relógio oferece uma configuração de 15 tempos. Cada vez que premir o botão, o aquecedor programa-se para funcionar durante 30 minutos. Por exemplo, premir 1 pressão = 0,5 h, 2 vezes = 1 hora – ver o capítulo "Relógio".

Relógio

Cada vez que prime o botão, o aquecedor programa-se para funcionar durante 30 minutos, o que significa que pode ser programado para funcionar até 7,5 horas – ver a tabela abaixo para a configuração.

Prima o interruptor do relógio uma vez	=	0,5 hora
Prima o interruptor do relógio duas vezes	=	1 hora
Prima o interruptor do relógio três vezes	=	1,5 hora
Prima o interruptor do relógio quatro vezes	=	2 horas
Prima o interruptor do relógio quinze vezes	=	7,5 horas

Termóstato (T) - ver Fig. 2

Para manter uma certa temperatura ambiente, coloque o controlador no "Max.". Deixe o aparelho em funcionamento até atingir a temperatura ambiente desejada. Volte o controlador termostático até que o aparelho se desligue e que ouça um "clique". Esta temperatura será mantida pelo controlador termostático que irá ligar e desligar o aparelho automaticamente. Note que o aparelho apenas pode ser ligado quando a configuração do termóstato for superior à temperatura ambiente.

Maçaneta de controlo da chama (F) - ver Fig. 2

Ao utilizar a maçaneta de controlo da chama, pode mudar a intensidade do efeito chama. Quando no mínimo (indicado por um pequeno bolbo), a intensidade do efeito chama será mais fraca. Rodar a maçaneta no sentido dos ponteiros do relógio irá aumentar a intensidade do efeito chama.

Indicadores LED - ver Fig. 6

Os indicadores de cor vermelha (néon) serão visíveis na parte direita do aquecedor, indicando a função seleccionada.

Por exemplo, quando estiver seleccionado um calor de 1kW, os LEDs de LIGAR/DESLIGAR e de 1kW estarão iluminados.

Outra, se o temporizador estiver definido para 6,5 horas, o primeiro, o segundo e o quarto LED dos indicadores do relógio estarão ligados (4 horas + 2 horas + 0,5 hora = 6,5 horas).

- ← Calor de 2 kW
 - ← Calor de 1 kW
 - ← Função de difusão de ar frio
 - ← LIGAR/DESLIGAR
 - ← 4 horas
 - ← 2 horas
 - ← 1 hora
 - ← 0,5 hora
- } Indicadores do relógio apenas

Comando à distância - ver Fig. 7

A distância máxima de utilização é de aprox. 15 metros.

Os botões do comando têm exactamente as mesmas funções do que os interruptores do aquecedor.

Para mais informações sobre cada função, por favor consulte a secção "Comandos" deste panfleto de instruções.

Aviso: O receptor precisa de um certo tempo antes de responder ao transmissor.

Não pressione os botões mais de uma vez num espaço de dois segundos de modo a obter um funcionamento correcto do aparelho.

Informação sobre as pilhas - ver Fig. 7

1. Deslize a tampa das pilhas do comando.
2. Coloque pilhas de tipo AAA.
3. Volte a colocar a tampa.

Descarte pilhas que estejam a derramar líquido.

Descarte as pilhas em conformidade com a legislação local.

Qualquer pilha poderá derramar electrólito caso seja misturada com uma bateria de tipo diferente, caso seja introduzida incorretamente, caso não sejam substituídas todas as pilhas simultaneamente, caso sejam colocadas numa fogueira ou caso se tente carregar uma pilha que não se destina a ser carregada.

Disjuntores térmicos de segurança

O aquecedor está equipado de um disjuntor térmico de segurança de modo a prevenir danos provocados por um sobreaquecimento. Esta situação pode acontecer em caso de obstrução da tomada. O aquecedor ligar-se-á novamente após a remoção da obstrução e o seu arrefecimento. Se o disjuntor continuar a funcionar, deverá desligar o aquecedor e contactar um técnico de manutenção.

Manutenção

AVISO: DESLIGUE SEMPRE O APARELHO DA FICHA ANTES DE PRATICAR QUALQUER ACÇÃO DE MANUTENÇÃO.

Substituição das lâmpadas - ver Fig. 3, Fig. 4 e Fig. 5

As lâmpadas encontram-se localizadas por detrás do painel traseiro. Para conseguir aceder às lâmpadas, deve retirar os parafusos indicados na Fig. 3.

Retire e deslize o painel como indicado na Fig. 4.

Retire a lâmpada defeituosa desapertando-a como indicado na Fig. 5.

Substitua-a por uma lâmpada de 60W E14 SES. Tenha cuidado em não apertar excessivamente a lâmpada.

Volte a colocar o painel traseiro e os parafusos.

Limpeza

AVISO – RETIRE SEMPRE A FICHA DA TOMADA ANTES DE LIMPAR O AQUECEDOR.

Para uma limpeza geral, utilize um pano suave – nunca use detergentes abrasivos. O vidro de visualização deve ser limpo cuidadosamente com um pano suave. NÃO utilize produtos de limpeza de vidros.

Para remover a acumulação de pó ou cotão, poderá utilizar a escova macia de um aspirador para limpar a grelha de saída do termoventilador.

Serviço pós-venda

Caso necessite de contactar o serviço pós-venda ou de comprar uma peça sobressalente, entre em contacto com o seu revendedor ou com o número do serviço que corresponde ao seu país (ver a garantia). Por favor, não nos devolva um produto defeituoso antes de tentar resolver o problema de outra forma. Com efeito, esse procedimento poderá resultar na perda ou danificação do produto e atrasar a prestação de um serviço satisfatório. Guarde o seu recibo como prova de compra.

Istruzioni importanti per la sicurezza

Durante l'uso del prodotto adottare le misure di sicurezza valide per qualsiasi apparecchio elettrico, onde evitare incendi, scosse elettriche e infortuni ai presenti. Prestare particolare attenzione alle seguenti raccomandazioni:

Se il prodotto risulta danneggiato, rivolgersi al fornitore prima di installarlo e utilizzarlo.

Non utilizzare l'unità all'aperto.

Non utilizzare l'unità nelle immediate vicinanze di bagni, docce o piscine.

Non collocare la stufa direttamente sotto una presa di corrente o una centralina.

Non coprire la stufa: non collocarvi sopra alcun oggetto o rivestimento, né ostacolare in alcun modo la circolazione dell'aria intorno all'unità, per esempio con tende o mobili, poiché ciò può causare surriscaldamento e incendi.

Tenere l'apparecchio fuori dalla portata dei bambini o di persone con disabilità motorie, sensoriali o mentali. Evitare che i bambini giochino con la stufa.

Non utilizzare la stufa con un dispositivo di controllo termico, un controller di programma, un timer o qualsiasi altro dispositivo che accenda la stufa automaticamente, poiché, qualora questa venisse accidentalmente coperta o spostata, si potrebbero verificare incendi.

Non lasciare mobili, tende o altro materiale potenzialmente infiammabile a meno di 1 metro dalla stufa.

In caso di guasti, scollegare la stufa dalla presa di corrente.

Se si prevede di non utilizzare l'apparecchio per un certo periodo, scollegarlo dalla presa di corrente.

Sebbene il prodotto sia conforme alle norme di sicurezza, si consiglia di non utilizzarlo su moquette o tappeti a pelo lungo.

Posizionare la stufa in modo che la spina sia facilmente raggiungibile.

In caso di danni al cavo di alimentazione, farlo sostituire dal produttore, da un tecnico dell'assistenza o da chiunque abbia le competenze necessarie a eseguire l'operazione in condizioni di sicurezza.

Tenere il cavo di alimentazione lontano dalla parte anteriore della stufa.

Informazioni preliminari

Rimuovere con cautela il prodotto dall'imballaggio e conservare l'imballaggio per un eventuale trasloco o necessità di riconsegnare la stufa elettrica al fornitore.

La stufa è dotata di un "effetto fiamme" indipendente dall'emissione di calore, che può essere utilizzato in ogni periodo dell'anno. L'effetto fiamme da solo richiede poca elettricità.

Questi modelli vanno collocati in posizione verticale, solitamente contro una parete.

Prima di collegare la stufa all'alimentazione, verificare che la tensione di rete corrisponda alla tensione indicata sul prodotto.

Nota: se l'ambiente in cui viene usata la stufa elettrica è particolarmente silenzioso, è possibile percepire il rumore dell'effetto fiamme in funzione. Si tratta di un fenomeno del tutto normale che non deve suscitare preoccupazione.

Collegamento elettrico

AVVERTENZA: IL PRODOTTO DEVE ESSERE COLLEGATO A TERRA

Questa stufa deve essere alimentata solo a corrente alternata e la tensione indicata sul prodotto deve corrispondere alla tensione di rete.

Prima dell'accensione, leggere le avvertenze per la sicurezza e le istruzioni per il funzionamento.

Comandi (vedere Fig. 2)

Interruttore 

Interruttore principale ON/OFF

Nota: premere l'interruttore per accendere l'unità, indipendentemente dalla funzione desiderata.

Interruttore 

Emissione di aria fredda

Nota: premere questo interruttore prima dell'interruttore 'Selezione del calore'.

Interruttore 

Selezione del calore

Attiva l'emissione di aria calda da 1 o 2 kW con il controllo del termostato. Per attivare l'emissione di aria calda da 1 kW, premere l'interruttore una volta; per il funzionamento a 2 kW, premerlo di nuovo. Per ritornare all'emissione di aria fredda, premere l'interruttore una terza volta.

Interruttore 

Timer

Il timer offre 15 opzioni diverse. Ogni volta che si preme l'interruttore, il funzionamento viene attivato per i 30 minuti seguenti; per esempio, una pressione dell'interruttore equivale a 0,5 ore, 2 pressioni a 1 ora e così via (fare riferimento al paragrafo 'Timer').

Timer

Ogni volta che si preme l'interruttore, il funzionamento viene attivato per i 30 minuti seguenti; il timer permette quindi di impostare un tempo di funzionamento totale di 7,5 ore (fare riferimento alla tabella seguente).

Premere una volta l'interruttore del timer	=	0,5 ore
Premere due volte l'interruttore del timer	=	1 ora
Premere tre volte l'interruttore del timer	=	1,5 ore
Premere quattro volte l'interruttore del timer	=	2 ore
.		
.		
Premere quindici volte l'interruttore del timer	=	7,5 ore

Termostato (T) (vedere Fig. 2)

Per mantenere una certa temperatura ambiente, impostare il controller al massimo. Far funzionare la stufa a tutta potenza fino a raggiungere la temperatura ambiente desiderata. Abbassare il controllo termostatico fino a che la stufa si spegne con un percepibile "clic". Questa temperatura verrà mantenuta quasi costante dall'attivazione e disattivazione automatica del controllo termostatico. È necessario tener presente che l'unità può accendersi solo se l'impostazione del termostato è superiore alla temperatura ambiente.

Manopola di controllo delle fiamme (F) (vedere Fig. 2)

La manopola di controllo delle fiamme consente di modificare l'intensità dell'effetto fiamme. Con l'impostazione minima (indicata da una piccola lampadina), l'intensità dell'effetto fiamme è al minimo. Ruotando la manopola in senso orario, l'intensità dell'effetto fiamme aumenta.

Indicatori LED (vedere Fig. 6)

Sul lato destro della stufa si trovano i LED rossi (neon) ad indicare la funzione selezionata.

Ad esempio, quando è selezionata l'emissione di aria calda da 1 kW, saranno illuminati il LED ON/OFF e il LED 1 kW.

Oppure, come ulteriore esempio, se il timer è impostato su 6,5 ore, saranno illuminati il primo, il secondo e il quarto LED degli indicatori del timer (4 ore + 2 ore + 0,5 ore = 6,5 ore).

- ← Emissione di aria calda da 2 kW
 - ← Emissione di aria calda da 1 kW
 - ← Emissione di aria fredda
 - ← ON/OFF
 - ← 4 ore
 - ← 2 ore
 - ← 1 ora
 - ← 0,5 ore
- } Indicatori del timer

Telecomando (vedere Fig. 7)

La portata massima del telecomando è di circa 15 metri.

I pulsanti sul telecomando hanno la stessa funzione degli interruttori sulla stufa.

Per informazioni dettagliate sulle rispettive funzioni, fare riferimento alla sezione 'Comandi' della presente scheda di istruzioni.

Avvertenza: il ricevitore non risponde immediatamente al trasmettitore.

Dopo aver premuto un pulsante una volta, non premerlo di nuovo per almeno due secondi.

Informazioni sulla batteria (vedere Fig. 7)

1. Far scorrere il coperchio della batteria sul retro del telecomando per aprirlo.
2. Installare batterie AAA nel telecomando.
3. Chiudere il coperchio della batteria.

Eliminare le batterie che perdono

Per lo smaltimento delle batterie, fare riferimento alle norme ambientali locali.

L'eventuale uso di batterie di tipi diversi, l'installazione errata, la mancata sostituzione di tutte le batterie allo stesso tempo, il contatto con il fuoco o il tentativo di ricaricare batterie non ricaricabili possono causare perdite di elettrolito.

Interruttori di sicurezza termici

La stufa è dotata di un interruttore di sicurezza termico per la prevenzione di danni dovuti al surriscaldamento. Ciò può avvenire qualora l'emissione di aria calda venga in qualche modo ostacolata. La stufa si riaccende una volta che l'ostruzione è stata rimossa e i componenti si sono raffreddati. Se l'interruttore di sicurezza si attiva in modo intermittente, spegnere l'unità e rivolgersi a un tecnico dell'assistenza.

Manutenzione

AVVERTENZA: SCOLLEGARE SEMPRE L'ALIMENTAZIONE DI RETE PRIMA DI INIZIARE LA MANUTENZIONE.

Sostituzione delle lampadine (vedere Fig. 3, Fig. 4 e Fig. 5)

Le lampadine sono situate dietro al pannello posteriore. Per sostituire le lampadine, rimuovere le viti che fissano il pannello posteriore (Fig. 3),

quindi rimuovere il pannello (Fig. 4).

Rimuovere la lampadina da sostituire svitandola dall'alloggiamento (Fig. 5).

Sostituirla con una lampadina nuova tipo candela chiara, E14 SES, da 60 W. Avvitare la lampadina senza forzarla.

Rimettere in sede il pannello e fissarlo con le viti.

Pulitura

AVVERTENZA: SCOLLEGARE SEMPRE L'ALIMENTAZIONE DI RETE PRIMA DI PULIRE LA STUFA.

Per pulire il corpo dell'unità, usare un panno morbido per la polvere; evitare i panni abrasivi. Per pulire lo schermo in vetro, usare un panno particolarmente morbido. NON usare prodotti per la pulizia dei vetri.

Per rimuovere l'accumulo di polvere o lanugine, pulire di tanto in tanto la griglia di mandata della ventola con l'accessorio a spazzola morbida di un aspirapolvere.

Servizio di assistenza clienti

Per l'assistenza post-vendita o per l'acquisto di parti, rivolgersi al proprio rivenditore o al numero dell'assistenza del proprio paese indicato sulla garanzia. Non restituire un prodotto difettoso senza aver prima contattato l'assistenza, onde evitare la perdita o il danneggiamento dello stesso e la conseguente impossibilità di fornire al cliente un servizio soddisfacente. Conservare la ricevuta come prova d'acquisto.

Ważne zalecenia dotyczące bezpieczeństwa

Podczas korzystania z urządzeń elektrycznych należy zawsze przestrzegać podstawowych zasad bezpieczeństwa, pozwalających zmniejszyć ryzyko pożaru, porażenia prądem elektrycznym i obrażeń ciała. Są to między innymi następujące zasady:

Jeżeli urządzenie jest uszkodzone, przed zamontowaniem i włączeniem należy je sprawdzić u dostawcy.

Nie wolno używać go na zewnątrz.

Grzejnika tego nie można używać w bezpośrednim sąsiedztwie wanny, prysznicy ani basenu.

Grzejnika nie wolno ustawiać bezpośrednio pod stałym gniazdkiem elektrycznym ani skrzynką rozdzielczą.

Grzejnika nie wolno zakrywać. Na grzejniku nie wolno umieszczać tkanin lub odzieży ani utrudniać przepływu powietrza wokół grzejnika, na przykład zasłonami lub meblami, ponieważ można w ten sposób doprowadzić do przegrzania urządzenia i zagrożenia pożarem.

Urządzenie to nie może być używane bez pomocy czy nadzoru przez dzieci ani inne osoby, jeżeli ich fizyczne, zmysłowe lub psychiczne zdolności uniemożliwiają bezpieczne korzystanie z grzejnika. Należy dopilnować, aby dzieci nie używały tego urządzenia do zabawy.

Tego grzejnika nie wolno używać z szeregowo zainstalowanym regulatorem temperatury, regulatorem programowym, timerem ani żadnym innym urządzeniem automatycznie włączającym grzanie, ponieważ przypadkowe przykrycie grzejnika lub przesunięcie go stworzy zagrożenie pożarowe.

Upewnij się, że meble, zasłony i inne przedmioty palne znajdują się co najmniej 1 m od grzejnika.

W przypadku awarii należy wyciągnąć z gniazdka wtyczkę przewodu zasilającego.

Jeżeli grzejnik nie jest używany przez dłuższy czas, należy wyciągnąć z gniazdka wtyczkę przewodu zasilającego.

Grzejnik jest zgodny z normami bezpieczeństwa, jednak nie zaleca się stosowania go na dywanach czy kocykach z długim włosiem.

Urządzenie należy ustawić w taki sposób, aby zapewnić łatwy dostęp do wtyczki zasilania.

W przypadku uszkodzenia kabla musi on zostać wymieniony przez producenta, serwisanta lub osobę o podobnych kwalifikacjach, aby zapobiec niebezpieczeństwu.

Kabel zasilający musi znajdować się z dala od przedniej części grzejnika.

Informacje ogólne

Grzejnik należy ostrożnie rozpakować i zachować opakowanie do użytku w przyszłości w razie konieczności przewiezienia lub zwrotu do dostawcy.

Grzejnik jest wyposażony w tzw. efekt płomieni, który można stosować przy włączonym lub wyłączonym grzaniu; w ten sposób można się nim cieszyć przez cały rok. Używanie wyłącznie efektu płomienia wiąże się jedynie z niewielkim poborem prądu.

Te modele grzejników mają konstrukcję wolno stojącą i zwykle ustawia się je przy ścianie.

Przed podłączeniem grzejnika należy sprawdzić, czy napięcie zasilania jest takie samo jak wymienione na tabliczce znamionowej grzejnika.

Uwaga: W przypadku używania grzejnika w miejscu o bardzo niskim poziomie hałasu może być słyszalny dźwięk związany z działaniem efektu płomienia. Jest to normalne zjawisko i nie powinno budzić niepokoju.

Połączenia elektryczne**OSTRZEŻENIE — TO URZĄDZENIE MUSI BYĆ UZIEMIONE**

Grzejnik musi być zasilany wyłącznie prądem zmiennym o napięciu zgodnym z wartością podaną na tabliczce znamionowej urządzenia.

Przed włączeniem grzejnika należy przeczytać wszystkie zasady bezpieczeństwa i instrukcje obsługi.

Regulatory — zobacz rys. 2**O/I — Przełącznik****Główny ON/OFF (WŁ./WYŁ.)**

Uwaga: Ten przełącznik musi być wciśnięty zanim grzejnik będzie mógł pracować z lub bez.

☼ — Przełącznik**Funkcja zimnego nawiewu**

Uwaga: Ten przełącznik musi być wciśnięty, aby przełącznik wyboru grzania mógł działać.

🔌 — Przełącznik**Wybór grzania**

Daje moc grzania 1 kW i 2 kW, regulowaną termostatem. Naciśnij przycisk raz, aby uzyskać moc 1 kW, i dwa razy, aby uzyskać moc 2 kW. Jeżeli przycisk zostanie naciśnięty trzeci raz, grzejnik powróci do funkcji zimnego nawiewu.

🕒 — Przełącznik**Timer odliczający**

Timer daje możliwość określenia 15 różnych ustawień czasu. Każde naciśnięcie tego przycisku zwiększa zaprogramowany czas pracy grzejnika o 30 minut, np. 1 naciśnięcie = 0,5 godziny, 2 naciśnięcia = 1 godzina — zobacz część „Timer”.

Timer

Każde naciśnięcie tego przycisku zwiększa zaprogramowany czas pracy grzejnika o 30 minut, co oznacza, że timer może być ustawiony na czas od 0,5 do 7,5 godziny — zobacz tabelę ustawień poniżej.

Jednokrotne naciśnięcie przycisku timera = 0,5 godziny

Dwukrotne naciśnięcie przycisku timera = 1 godzina

Trzykrotne naciśnięcie przycisku timera = 1,5 godziny

Czterokrotne naciśnięcie przycisku timera = 2 godziny

.....

Piętnastokrotne naciśnięcie przycisku timera = 7,5 godziny

Termostat (T) — zobacz rys. 2

Aby w pomieszczeniu utrzymać stałą temperaturę, ustaw regulator na „max.” Ustaw urządzenie na pełną moc, aż do osiągnięcia wymaganej temperatury w pomieszczeniu. Przesław regulator termostatyczny do położenia, w którym grzejnik wyłączy się, wydając słyszalne kliknięcie. Ta temperatura będzie utrzymywana niemal bez zmian, dzięki automatycznemu włączaniu się i wyłączaniu termostatu. Zwróć uwagę, że grzejnik może być włączony tylko wtedy, gdy termostat ustawiony będzie na temperaturę wyższą niż temperatura w pomieszczeniu.

Pokrętło regulacji płomienia (F) — zobacz rys. 2

Za pomocą pokrętła regulacji płomienia można zmienić jasność efektu płomienia. Przy ustawieniu na minimum (sygnalizowanym przez małą żarówkę) jasność efektu płomienia będzie najmniejsza. Obracanie pokrętłem w kierunku zgodnym z ruchem wskazówek zegara powoduje zwiększenie intensywności efektu płomienia.

Wskaźniki diodowe — zobacz rys. 6

Czerwone diody znajdują się z prawej strony grzejnika i wskazują wybrane funkcje.

Na przykład ustawienie mocy na 1 kW spowoduje zapalenie diod: ON/OFF (WŁ./WYŁ.) i 1 kW.

Kolejny przykład: jeżeli timer odliczający zostanie ustawiony na 6,5 godziny, zaświecą się diody timera: pierwsza, druga i czwarta (4 godziny + 2 godziny + 0,5 godziny = 6,5 godziny).

- ← Moc grzania 2 kW
 - ← Moc grzania 1 kW
 - ← Funkcja zimnego nawiewu
 - ← ON/OFF (WŁ./WYŁ.)
 - ← 4 godziny
 - ← 2 godziny
 - ← 1 godzina
 - ← 0,5 godziny
- } Wskaźniki tylko timera

Pilot — zobacz rys. 7

Maksymalny zasięg to ~ 15 metrów.

Przyciski pilota spełniają takie same funkcje jak przyciski na grzejniku.

Szczegółowy opis funkcji znajduje się w części „Regulatory” w tej instrukcji obsługi.

Ostrzeżenie: Odpowiedź odbiornika na sygnał z nadajnika zawsze zajmuje chwilę.

Aby system działał prawidłowo, nie wolno naciskać przycisków częściej niż raz na dwie sekundy.

Informacje na temat baterii — zobacz rys. 7

1. Wsuń pokrywę baterii w tylną część pilota.
2. Załóż baterie typu AAA.
3. Załóż pokrywę baterii.

Wymij cieknące baterie

Zutylizuj baterie w sposób zgodny z przepisami lokalnymi.

Z każdej baterii może wyciekać elektrolit, jeżeli zostanie założona z baterią innego typu lub założona nieprawidłowo, jeżeli nie wszystkie baterie zostaną wymienione jednocześnie, jeżeli zostanie wrzucona do ognia lub jeżeli będziesz próbować naładować baterię, która nie jest przeznaczona do ładowania.

Termowylącznik zabezpieczający

Grzejnik posiada termowylącznik zabezpieczający, który zapobiega uszkodzeniu urządzenia pod wpływem przegrzania. Może się tak stać, jeżeli wylot powietrza zostanie zasłonięty. Grzejnik włączy się, gdy przeszkoda zostanie usunięta, a sam grzejnik ochłodzi się. Jeżeli termowylącznik nadal będzie się uruchamiać co jakiś czas, należy wyłączyć grzejnik i skontaktować z serwisantem.

Konserwacja**OSTRZEŻENIE: ZAWSZE ODŁĄCZ ZASILANIE PRZED PODJĘCIEM JAKICHKOLWIEK PRAC KONSERWACYJNYCH.****Wymiana żarówki — zobacz rys. 3, rys. 4 i rys. 5**

Żarówki znajdują się za panelem tylnym. Aby uzyskać dostęp do żarówek, należy odkręcić śruby mocujące tylny panel, przedstawione na rys. 3.

Wsuń i zdejmij panel zgodnie z rys. 4.

Wykręć spalone żarówki zgodnie z rys. 5.

Zastąp je przezroczystymi żarówkami 60W E14 SES w kształcie świeczki. Uważaj, aby nie wkręcić ich za mocno.

Założ ponownie tylny panel i przykręć śrubami.

Czyszczenie**OSTRZEŻENIE — PRZED ROZPOCZĘCIEM CZYSZCZENIA GRZEJNIKA NALEŻY ZAWSZE ODŁĄCZAĆ GO OD ŹRÓDŁA ZASILANIA.**

Do ogólnego czyszczenia należy używać miękkiej, czystej ściereczki do kurzu — nie wolno nigdy używać ściernych środków czyszczących. Szklane okno należy czyścić ostrożnie za pomocą miękkiej szmatki. NIE WOLNO stosować żadnych środków do czyszczenia szkła.

Aby usunąć kurz i kłaczki z kratki wylotowej wentylatora grzejnika, od czasu do czasu należy oczyścić ją odkurzaczem z założoną końcówką w postaci miękkiej szczotki.

Serwis posprzedażny

Gdy zajdzie potrzeba skorzystania z serwisu posprzedażnego lub zakupu części zamiennych, skontaktuj się ze sprzedawcą urządzenia lub zadzwoń na podany na karcie gwarancyjnej numer serwisu w Twoim kraju. Prosimy nie odsyłać od razu uszkodzonego urządzenia do nas, ponieważ może to prowadzić do jego utraty, uszkodzenia lub opóźnienia naprawy. Prosimy dołączyć paragon jako dowód zakupu.

Важная информация по технике безопасности
 Для снижения риска воспламенения, поражения электрическим током и получения травм при использовании электрических приборов необходимо соблюдать основные меры безопасности, включая следующие:
 Если прибор поврежден, перед его установкой и эксплуатацией обратитесь за консультацией к поставщику оборудования.
 Используйте устройство только внутри помещения.
 Не эксплуатируйте устройство в непосредственной близости от ванной комнаты, душевой кабины или бассейна.
 Не располагайте обогреватель сразу же под штепсельной розеткой или соединительной коробкой.
 Не закрывайте обогреватель. Не кладите ткань или предметы одежды на обогреватель и не загромождайте его шторами или мебелью, поскольку это препятствует свободной циркуляции воздуха вокруг обогревателя и может привести к перегреву или пожару.
 Данное устройство не предназначено для использования детьми или другими лицами без помощи или контроля со стороны, если их физические, осязательные или умственные способности препятствуют безопасной эксплуатации устройства. Внимательно следите за тем, чтобы дети не играли с прибором.
 Не используйте данный обогреватель в сочетании с терморегулятором, программным контроллером, таймером или любым другим устройством, которое осуществляет автоматическое переключение в режим нагрева, поскольку случайное заслонение или смещение обогревателя может стать причиной пожара.
 Убедитесь в том, что на расстоянии 1 м от обогревателя отсутствует мебель, шторы или другие воспламеняющиеся предметы.
 В случае сбоя вытащите вилку обогревателя из розетки.
 Выключайте питание обогревателя, если он не используется в течение длительного периода времени.
 Несмотря на то, что данный обогреватель соответствует положениям стандартов безопасности, мы не рекомендуем использовать его в помещениях, где уложено ковровое покрытие с длинным ворсом.
 Устройство необходимо располагать на доступном расстоянии от электрической розетки.
 Если шнур питания поврежден, его замена должна производиться изготовителем, агентом по сервисному обслуживанию или аналогичным квалифицированным специалистом во избежание возникновения опасных ситуаций.
 Следите за тем, чтобы шнур питания не оказался в зоне перед обогревателем.

Общая информация

Аккуратно распакуйте обогреватель и сохраните упаковку для дальнейшего использования на случай транспортировки или возврата электрического камина поставщику.
 В электрическом камине предусмотрен эффект живого пламени, который можно использовать как в сочетании с функцией нагрева, так и без нее, что обеспечивает создание уютной, комфортной обстановки в любое время года. При включении только одного эффекта пламени камин потребляет небольшое количество электроэнергии.
 Рассматриваемые модели разрабатываются как отдельно стоящие устройства и обычно располагаются вдоль стены.
 Перед подключением обогревателя убедитесь в том, что напряжение питания соответствует значению, указанному на обогревателе.
Примечание. Если устройство используется в помещении с низким уровнем фонового шума, можно услышать звук, создаваемый эффектом пламени. Это нормальное явление, которое не должно служить причиной для беспокойства.

Электрпитание

ВНИМАНИЕ! ДАННОЕ УСТРОЙСТВО ДОЛЖНО БЫТЬ ЗАЗЕМЛЕНО
 Данный обогреватель должен подключаться только к источнику питания переменного тока, а напряжение, указанное на маркировке обогревателя, должно соответствовать напряжению питания.
 Перед включением обогревателя ознакомьтесь с предупреждениями по технике безопасности и инструкциями по эксплуатации.

Элементы управления – см. рис. 2

O/I – выключатель

Основной выключатель питания ON/OFF
 Примечание. Для работы обогревателя в режиме нагрева или без него сначала необходимо нажать данный выключатель.

☘ – переключатель

Функция обдува
 Примечание. Этот переключатель необходимо нажать перед использованием переключателя выбора мощности нагрева.

☘☘ – переключатель

Выбор мощности нагрева
 Обеспечение нагрева мощностью от 1 до 2 кВт с терморегулированием. Для получения мощности нагрева 1 кВт нажмите кнопку один раз, а для получения мощности нагрева 2 кВт – 2 раза. При третьем нажатии кнопки обогреватель возвращается в режим обдува.

🕒 – переключатель

Таймер возврата
 Таймер позволяет использовать до 15 индивидуальных настроек времени. При каждом нажатии кнопки обогреватель программируется на функционирование в течение 30 минут, например, 1 нажатие = 0,5 ч, 2 нажатия = 1 ч (см. раздел "Таймер").

Таймер

При каждом нажатии кнопки обогреватель программируется на функционирование в течение 30 минут, что обеспечивает возможность настройки обогревателя на работу во временном диапазоне от полчаса до 7,5 часов (настройки см. в таблице ниже).
 Однократное нажатие переключателя таймера = 0,5 ч
 Двукратное нажатие переключателя таймера = 1 ч
 Трехкратное нажатие переключателя таймера = 1,5 ч
 Четырехкратное нажатие переключателя таймера = 2 ч
 .
 Пятикратное нажатие переключателя таймера = 7,5 ч

Термостат (Т) – см. рис. 2

Для поддержания температуры в помещении на заданном уровне установите регулятор в положение "Max." (максимум). Включите устройство на полную мощность и дайте ему поработать в таком режиме до тех пор, пока в помещении не установится необходимая температура. Верните терморегулятор в исходное положение таким образом, чтобы раздался характерный щелчок, свидетельствующий о выключении устройства. Температура будет поддерживаться на заданном уровне за счет автоматического включения и выключения терморегулятора. Имейте в виду, что устройство включается только в том случае, если значение настройки термостата превышает температурный показатель в помещении.

Рукоятка регулировки пламени (F) – см. рис. 2

Рукоятка регулировки пламени позволяет изменять яркость огня в камине. Если установлено минимальное значение настройки (обозначается маленькой лампочкой), яркость пламени будет самой низкой. Для повышения интенсивности эффекта пламени вращайте рукоятку по часовой стрелке.

Светодиодные индикаторы – см. рис. 6

Индикаторы красного цвета (неоновые лампы) отображаются в правой части обогревателя и используются для обозначения выбранной функции.
 Например, если выбран режим нагрева мощностью 1 кВт, загорается индикатор ON/OFF и индикатор мощности 1 кВт.
 Другой пример. Если таймер возврата установлен на 6,5 часов, загорятся первый, второй и четвертый индикаторы таймера (4 часа + 2 часа + 0,5 часа = 6,5 часов).

- ← Нагрев мощностью 2 кВт
 - ← Нагрев мощностью 1 кВт
 - ← Функция обдува
 - ← ON/OFF
 - ← 4 ч
 - ← 2 ч
 - ← 1 ч
 - ← 0,5 ч
- } Только индикаторы таймера

Пульт дистанционного управления – см. рис. 7

Максимальный радиус действия составляет приблизительно 15 метров.
 Функции кнопки пульта дистанционного управления аналогичны функциям переключателей обогревателя.
 Подробную информацию о функциях см. в разделе "Controls" (Элементы управления) в брошюре с инструкциями.
Внимание! Передача ответного сигнала от приемника к передатчику занимает некоторое время.
 Для обеспечения правильного функционирования не нажимайте кнопки более одного раза в течение 2 секунд.

Информация о батареях – см. рис. 7

1. Сдвиньте крышку отсека для батарей, которая находится на задней панели пульта дистанционного управления.
2. Установите батареи AAA в пульт дистанционного управления.
3. Установите крышку отсека для батарей на место.

Утилизация батарей с нарушенной герметичностью

Утилизируйте батареи надлежащим образом в соответствии с государственными и региональными нормативными актами.
 Установка батарей разного типа, неправильная установка, разрозненная замена батарей, их ликвидация путем сжигания в открытом огне, а также попытки зарядки батарей, не предназначенных для повторного использования, могут послужить причиной утечки электролита.

Тепловые плавкие предохранители

Встроенные в обогреватель тепловые плавкие предохранители предотвращают его повреждение в случае перегрева. Такая ситуация может возникнуть при ограничении отвода тепла любым доступным способом. Обогреватель возобновит работу после удаления препятствия и прохождения цикла охлаждения. Если в работе плавких предохранителей по-прежнему наблюдаются перебои, необходимо выключить питание обогревателя и обратиться за помощью к агенту по сервисному обслуживанию.

Техническое обслуживание

ВНИМАНИЕ! ВСЕГДА ОТКЛЮЧАЙТЕ УСТРОЙСТВО ОТ ИСТОЧНИКА ПИТАНИЯ ПЕРЕД ПРОВЕДЕНИЕМ ЛЮБОГО ТЕХОБСЛУЖИВАНИЯ.

Замена ламп – см. рис. 3, рис. 4 и рис. 5

Лампы располагаются непосредственно за задней панелью. Для получения доступа к лампам выкрутите винты крепежа задней панели, показанные на рис. 3. Выдвиньте и снимите заднюю панель, как показано на рис. 4. Извлеките неисправную лампу, вывернув ее, как показано на рис. 5. Замените лампу на свечобразную лампу накаливания мощностью 60 Вт серии E14 SES. Не закручивайте лампу слишком сильно. Установите заднюю панель на место и затяните винты.

Чистка

ВНИМАНИЕ! ПЕРЕД ЧИСТКОЙ ВСЕГДА ОТКЛЮЧАЙТЕ НАГРЕВАТЕЛЬ ОТ ИСТОЧНИКА ПИТАНИЯ.
 Чистка устройства должна выполняться с использованием мягкой, чистой ткани; никогда не применяйте абразивные чистящие средства. Стеклоочиститель следует аккуратно протереть мягкой тканью. НЕ используйте патентованные очистители стекол.
 Для удаления нароста пыли или пуха и очистки вытяжной воздухораспределительной решетки вентилятора обогревателя периодически используйте насадку пылесоса в форме мягкой щетки.

Обслуживание после продажи

За помощью в получении послепродажного обслуживания или приобретении запасных деталей, обращайтесь к розничному продавцу, у которого было приобретено данное устройство, или позвоните в центр обслуживания клиентов, расположенный в Вашем регионе, по номеру, указанному на гарантийном талоне. Не возвращайте неисправное изделие нам при первом же сбое в его работе, поскольку это может привести к необоснованным издержкам, ущербу или задержке в предоставлении надлежащего уровня обслуживания. Сохраните чек, который подтверждает факт покупки устройства.

Viktig säkerhetsinformation

När du använder elektriska apparater måste alltid grundläggande regler följas för att reducera risken för eldsvåda, stötar och personsador. Dessa regler omfattar följande:

Kontakta leverantören före installation och användning om apparaten är skadad.

Använd inte utomhus.

Använd inte i omedelbar närhet till badkar, dusch eller swimmingpool.

Placera inte värmaren omedelbart under ett fast eluttag eller en kopplingslåda.

Täck inte över värmaren. Placera inte material eller kläder på värmaren. Blockera inte heller luftcirkulationen runt värmaren t.ex. med gardiner eller möbler eftersom detta kan orsaka överhettning och brandrisk.

Denna apparat är inte avsedd för användning av barn eller personer vars fysiska eller mentala förmåga hindrar dem från att säkert använda den utan assistans eller övervakning. Barn bör övervakas så att de inte leker med apparaten.

Använd inte värmaren i serie med en termostat, en programstyrenhet, en timer eller en annan enhet som automatiskt slår på enheten eftersom det finns en risk för eldsvåda om värmaren oavsiktligt täckts över eller flyttats.

Kontrollera att möbler, gardiner eller annat brännbart material inte placeras närmare än 1 meter från värmaren.

Koppla ur värmaren om något fel uppstår.

Koppla ur värmaren när den inte ska användas under längre tid.

Fastän denna värmare följer säkerhetsbestämmelser så rekommenderar vi inte att den används på tjocka eller långhåriga mattor.

Apparaten måste placeras så att kontakten är åtkomlig.

Om spänningskabeln är skadad måste den bytas ut av tillverkaren, ett serviceombud eller en person med liknande behörighet för att undvika fara.

Håll spänningskabeln borta från värmarens framsida.

Allmänt

Packa försiktigt upp värmaren och behåll emballaget för eventuellt framtida bruk såsom vid flyttning eller retur av värmaren till din leverantör.

Värmaren har en konstgjord eld som kan användas med eller utan värme så att du kan njuta av en lugnande brasa när som helst på året. Den konstgjorda elden kräver väldigt lite ström.

Dessa modeller är utformade för att vara fristående och placeras normalt mot en vägg. Kontrollera att nätspänningen är den samma som värmarens märkspänning innan du kopplar in värmaren.

Obs! Om värmaren används i en miljö med mycket låg ljudnivå kan ett ljud från den konstgjorda elden höras. Detta är normalt och inget att oroa sig för.

Elektrisk anslutning**VARNING - APPARATEN MÅSTE JORDAS**

Denna värmare får endast användas med växelström och nätspänningen måste överensstämja med värmarens märkspänning.

Läs säkerhetsföreskrifter och bruksanvisning innan värmaren sätts igång.

Reglage - se fig. 2**○/I - Omkopplare****Huvudströmbrytare**

Obs! Denna strömbrytare måste tryckas in innan värmaren kan användas med eller utan värme.

✿ - Omkopplare**Kall fläktfunktion**

Obs! Denna strömbrytare måste tryckas in innan 'värmeväljarkopplaren' används.

☁ - Omkopplare**Värmeväljare**

Ger 1 eller 2 kW värmeeffekt med termostatstyrning. Tryck på knappen en gång för 1 kW och två gånger för 2 kW värmeeffekt. Om knappen trycks in en tredje gång återgår värmaren till 'kall fläktfunktion'.

⌚ - Omkopplare**Timer**

Timern har 15 olika tidsinställningar. Varje gång knappen trycks in ställs värmaren in på 30 minuters körning, t.ex. ett tryck = 0,5 timmar, två tryck = 1 timme - se 'Timer'.

Timer:

Varje gång knappen trycks in ställs värmaren in på 30 minuters körning, vilket innebär att den kan ställas in för att köra från en halvtimme upp till 7,5 timmar. Se tabellen nedan för inställningar.

Tryck på timerknappen en gång = 0,5 timmar
Tryck på timerknappen två gånger = 1 timme
Tryck på timerknappen tre gånger = 1,5 timmar
Tryck på timerknappen fyra gånger = 2 timmar

Tryck på timerknappen femton gånger = 7,5 timmar

Termostat (T) - se fig. 2

Ställ in reglaget på 'max' för att hålla en viss rumstemperatur. Sätt värmaren på full effekt tills önskad rumstemperatur uppnåtts. Slå ner termostatreglaget tills apparaten stängs av med ett ljudligt "klick". Denna temperatur kommer att hållas i stort sett konstant med termostatreglaget som automatiskt sätter i gång och stänger av värmaren. Observera att apparaten endast kan sättas igång när termostatinställningen är högre än rumstemperaturen.

Kontrollratt för eld - se fig. 2

Ljusstyrkan kan ändras med kontrollratten för elden. Vid min-inställningen (som visas med en liten glödlampa) kommer ljusstyrkan att vara minst. Genom att vrida ratten medurs kommer ljusstyrkan på den konstgjorda elden att öka.

Lysdiödsindikatorer - se fig. 6

Röda lysdioder (neon) kommer att synas till höger om värmaren och visa vilken funktion som valts.

Om till exempel 1 kW värme är vald kommer TILL/FRÅN-lysdiöden och 1 kW-lysdiöden att vara tända.

Ett annat exempel är att om timern är inställd på 6,5 timmar så kommer den första, andra och fjärde timer-lysdiöden att vara tända (4 + 2 + 0,5 timmar = 6,5 timmar).

- ← 2 kW värme
 - ← 1 kW värme
 - ← Kall fläktfunktion
 - ← TILL/FRÅN
 - ← 4 timmar
 - ← 2 timmar
 - ← 1 timme
 - ← 0,5 timme
- } Endast timerindikatorer

Fjärrkontroll - se fig. 7

Maximal räckvidd är ca 15 meter.

Knapparna på fjärrkontrollen har samma funktion som omkopplarna på värmaren.

Se avsnittet 'Reglage' i denna broschyr för mer information om denna funktion.

Varning: Det tar tid för mottagaren att svara på sändaren.

Tryck inte på knapparna mer än en gång inom två sekunder för rätt funktion.

Batteriinformation - se fig. 7

1. Skjut upp batterilocket på baksidan av fjärrkontrollen.

2. Sätt i AAA-batterier i fjärrkontrollen.

3. Sätt tillbaka batterilocket.

Kassera batterier som läcker

Släng batterier på rätt sätt enligt regionala och lokala förordningar.

Alla batterier kan läcka elektrolyt om de blandas med en annan batterisort, om de sätts in på fel sätt, om inte alla batterierna byts ut samtidigt, om de slängs i en eld eller om man försöker ladda ett batteri som inte är avsett för uppladdning.

Värmesäkringar

Värmaren har en inbyggd värmesäkring för att förhindra skador på grund av överhettning. Detta kan inträffa om värmeutloppet blockerats på något sätt. Värmaren går igång igen så snart blockeringen tagits bort och värmaren svalnat. Om värmesäkringen fortsätter att lösa ut skall värmaren stängas av och ett serviceombud kontaktas.

Underhåll

VARNING: KOPPLA ALLTID FRÅN STRÖMMEN INNAN UNDERHÅLL PÅBÖRJAS.

Byte av lampa - se fig. 3, fig. 4 och fig. 5

Lamporna finns bakom baksidan. För att komma åt lamporna måste skruvarna som visas i fig. 3 som håller fast baksidan, avlägsnas.

Avlägsna och dra ut sidan så som fig. 4 visar.

Ta ut den trasiga lampen genom att skruva ur den som visas i fig. 5.

Ersätt den med en 60W E14 SES klar lamp. Dra inte åt lampen för hårt.

Sätt tillbaka baksidan och sätt fast den med skruvarna.

Rengöring

VARNING - KOPPLA ALLTID FRÅN VÄRMAREN INNAN DU RENGÖR DEN.

Använd en mjuk dammtrasa för allmän rengöring - använd aldrig slipande rengöringsmedel. Glaset skall rengöras försiktigt med en mjuk trasa. ANVÄND INTE fönsterputsmedel.

Ta bort damm som samlats på utloppsgallret vid värmefläkten med hjälp av en dammsugare utrustad med ett munstycke med mjuk borste.

Service efter köpet

Om du behöver service eller reservdelar ska du kontakta återförsäljaren som du köpte apparaten från eller kontakta det servicenummer som gäller för ditt land på garantikortet. Returnera inte en felaktig produkt direkt till oss eftersom detta kan resultera i att apparaten försvinner eller skadas eller fördröjning av en tillfredställande service. Behåll ditt kvitto som inköpsbevis.

Vigtige råd om sikkerhed

Når man anvender elektriske apparater, er der nogle grundlæggende forholdsregler, som altid skal følges for at reducere risikoen for brand, elektrisk stød og personskaade, herunder følgende:

Hvis apparatet er beskadiget, skal det kontrolleres af leverandøren før installation og betjening.

Må ikke anvendes udendørs.

Må ikke anvendes i nærheden af badekar, brusebad eller svømmebassin.

Placer ikke varmeaggregatet lige under en fast stikkontakt eller forbindelsesdåse.

Varmeaggregatet må ikke tildækkes. Der må ikke lægges stof eller beklædningsgenstande på varmeaggregatet, og luftcirkulationen rundt om det må ikke blokeres af f.eks. gardiner eller møbler, da dette kan forårsage overophedning og risiko for brand.

Apparatet er ikke beregnet til brug af børn alle andre personer uden assistance eller overvågning, hvis deres fysiske, sensoriske eller mentale evner forhindrer dem i at anvende det på en sikker måde. Børn skal overvåges for at sikre, at de ikke leger med apparatet.

Dette varmeaggregat må ikke anvendes i serier med varmeregulering, programstyring, timer eller nogen anden anordning, som automatisk tænder for varmen, da der er risiko for brand, når varmeaggregatet tildækkes utilsigtet, eller der skubbes til det.

Det skal sikres, at møbler, gardiner eller brændbart materiale ikke anbringes nærmere end 1 m fra varmeaggregatet.

I tilfælde af fejl, skal varmeaggregatets stik trækkes ud.

Træk aggregatets stik ud, når det ikke skal bruges i længere tid.

Selvom aggregatet overholder sikkerhedsstandarder, anbefaler vi ikke, at det benyttes på tykke tæpper eller tæpper med lang luv.

Apparatet skal placeres, så der er adgang til stikket.

Hvis netledningen beskadiges, skal den udskiftes af fabrikanten eller serviceagenten eller en tilsvarende kvalificeret person for at undgå fare.

Netledningen skal holdes væk fra varmeaggregatets forside.

Generelt

Pak forsigtigt varmeaggregatet ud og gem emballagen til eventuel fremtidig brug i tilfælde af flytning eller returnering af pejsen til leverandøren.

I pejsen er der en flammeeffekt, som kan bruges med eller uden opvarmning, så hyggeeffekten kan nydes på alle tidspunkter af året. Brug af flammeeffekten alene kræver kun lidt elektricitet.

Disse modeller er designet til at stå frit og anbringes normalt mod en væg.

Før varmeaggregatet tilsluttes, skal det kontrolleres, at netspændingen er den samme, som den, der er angivet på aggregatet.

Bemærk: Ved anvendelse på et sted med meget lav baggrundsstøj kan man måske høre en lyd, som har tilknytning til flammeeffektens funktion. Det er normalt, og bør ikke vække bekymring.

Elektrisk forbindelse**ADVARSEL - DETTE APPARAT SKAL JORDFORBINDES**

Varmeaggregatet må kun anvendes på en AC ~forsyning (vekselstrøm) og spændingen, som er angivet på aggregatet, skal svare til netspændingen.

Læs alle sikkerhedsadvarsler og betjeningsvejledninger, før der tændes for strømmen.

Betjeningsknapper - se Fig. 2**O/I - Kontakt****Hoved ON/OFF**

Bemærk: Der skal trykkes på kontakten, før varmeaggregatet kan fungere med eller uden varme.

🌬️ - Kontakt**Koldluftsfunktion**

Bemærk: Der skal trykkes på denne kontakt, før 'Varmevalgskontakten' fungerer.

🔌 - Kontakt**Varmevalg**

Leverer 1kW & 2kW termostatreguleret varmeydelse. Tryk en gang på knappen for 1kW ydelse & to gange for 2kW ydelse. Hvis der trykkes på knappen en tredje gang, går varmeaggregatet tilbage til funktion 'Kold luft'.

🕒 - Kontakt**Tilbageløbstimer**

Timeren har 15 individuelle tidsindstillinger. Hver gang der trykkes på knappen, programmeres varmeaggregatet til at køre i 30 minutter, f.eks. 1 tryk = 0,5 time, 2 tryk = 1 time - se 'Timer'.

Timer

Hver gang der trykkes på knappen, programmeres varmeaggregatet til at køre i 30 minutter, hvilket betyder, at det kan indstilles til at køre fra en halv time op til 7,5 timer – se tabellen nedenfor for indstillinger.

Tryk en gang på timeren = 0,5 time

Tryk to gange på timeren = 1 time

Tryk tre gange på timeren = 1,5 time

Tryk fire gange på timeren = 2 timer

Tryk femten gange på timeren = 7,5 time

Tryk femten gange på timeren = 7,5 time

Termostat (T) - se Fig. 2

For at bevare en bestemt rumtemperatur skal regulatoren indstilles på 'maks.'. Betjen apparatet ved fuld kraft indtil den ønskede rumtemperatur er nået. Stil termostatstyringen tilbage indtil apparatet slukkes med et hurtigt "klik". Denne temperatur vil blive holdt næsten konstant ved at termostatstyringen tænder og slukker automatisk. Bemærk at der kun kan tændes for apparatet, når termostatstyringen er højere end rumtemperaturen.

Flammekontrolknop (F) - se Fig. 2

Ved at bruge flammekontrolknappen kan flammeeffektens lysstyrke ændres. Ved minimumsindstillingen (angivet med en lille pære) vil flammeeffektens lysstyrke være lavest. Drejning af knappen med uret øger flammeeffektens intensitet.

LED-indikatorer - se Fig. 6

Rød LED'er (pærer) vil være synlige i højre side af varmeaggregatet, og indikerer den valgte funktion.

Når der f.eks. er valgt 1kW, er ON/OFF – LED og 1kW – LED oplyst.

Eller som et andet eksempel vil den første, anden og fjerde LED på timerindikatorerne være oplyst (4 timer + 2 timer + 0,5 time = 6,5 timer), hvis tilbageløbstimeren er indstillet på 6,5 timer.

- ← 2 kW varme
 - ← 1 kW varme
 - ← Koldluftsfunktion
 - ← ON/OFF
 - ← 4 timer
 - ← 2 timer
 - ← 1 time
 - ← 0,5 time
- } Kun timerindikatorer

Fjernbetjening - se Fig. 7

Den maksimale anvendelsesrækkevidde er ~ 15 meter

Knapperne på fjernbetjeningen har samme funktion som kontakterne på varmeaggregatet.

For nærmere oplysninger om funktionen se afsnittet 'Betjeningsknapper' i denne instruktionsbrochure.

Advarsel: Det tager tid, før modtageren reagerer på transmitteren.

Tryk ikke på knapperne mere end én gang i løbet af to sekunder for korrekt betjening.

Batteriinformation - se Fig. 7

1. Åbn batteridækslet på fjernbetjeningens bagside.
2. Læg AAA-batterier i fjernbetjeningen.
3. Sæt batteridækslet på igen.

Kasser utætte batterier

Kasser batterier på korrekt måde i overensstemmelse med lokale forskrifter.

Alle batterier kan lække elektrolyt, hvis de blandes med en anden batteritype, hvis de sættes forkert i, hvis alle batterier ikke udskiftes samtidig, hvis de brændes, eller hvis der gøres forsøg på at oplade et batteri, der ikke er beregnet til at blive genopladet.

Termisk sikkerhedsudkobling

Der er indbygget en termisk sikkerhedsudkobling i varmeaggregatet for at forhindre skade som følge af overophedning. Det kan ske, hvis varmeudgangen blev hæmmet på nogen måde. Varmeaggregatet tænder, når blokeringen er fjernet, og aggregatet er kølet af. Hvis sikkerhedsudkoblingen bliver ved at fungere rykvis, skal du slukke for aggregatet og kontakte en serviceagent.

Vedligeholdelse**ADVARSEL: SLUK ALTID FOR STRØMFORSYNINGEN FØR DU FORSØGER AT UDFØRE VEDLIGEHOLDELSE.****Udskiftning af pære - se Fig. 3, Fig. 4 og Fig. 5**

Pærene sidder bag bagpanelet. For at få adgang til pærene skal du aftage skruerne, som er angivet på Fig. 3, som fastgør bagpanelet.

Aftag og skub panelet ud som angivet på Fig. 4.

Aftag den defekte pære ved at skrue den af som vist på Fig. 5.

Udskiftes med en 60W E14 SES klar kertepære. Pas på ikke at skrue pæren for stramt i.

Sæt bagpanelet på igen og fastgør det med skruerne.

Rengøring**ADVARSEL - SLUK ALTID FOR STRØMFORSYNINGEN FØR VARMEAGGREGATET RENGØRES.**

Almindelig rengøring udføres med en blød, ren støvklud – brug aldrig rengøringsmidler med slibemiddel. Glasruden skal rengøres forsigtigt med en blød klud. Brug IKKE varemærkebeskyttede glasrengøringsmidler.

Enhver aflejring af støv eller frug fjernes lejlighedsvis med støvsugerens bløde børstetilbehør, så varmeblæserens udgangsgitter rengøres.

Service efter salg

Hvis du har brug for service efter salg, eller hvis du har behov for at købe reservedele, bedes du kontakte detailforhandleren, hvor apparatet blev købt, eller kontakt det servicenummer, som er relevant for dit land på garantikortet. Undlad venligst at returnere et fejlbehæftet produkt til os i første omgang, da det kan resultere i tab eller skade, samt forsinkelse mht. at give dig en tilfredsstillende service. Du bedes opbevare kvitteringen som bevis på købet.

Viktig sikkerhetsinformasjon

Ved bruk av elektrisk utstyr skal det alltid tas grunnleggende forholdsregler for å redusere faren for brann, elektrisk støt og personskade:

Hvis enheten er skadet, skal du rådføre deg med leverandøren før installering og bruk.

Skal ikke brukes utendørs.

Skal ikke brukes i nærheten av badekar, dusj eller svømmebasseng.

Enheden skal ikke plasseres rett under en fast stikkontakt eller koplingsboks.

Enheden skal ikke tildekkes. Du skal ikke plassere klesplagg eller annet materiale oppå enheten eller hindre luft sirkulasjonen rundt enheten med for eksempel gardiner eller møbler. Dette kan føre til overoppheting og fare for brann.

Enheden skal ikke brukes av barn eller andre personer som av fysiske, sensoriske eller mentale årsaker ikke er i stand til å bruke enheten på en sikker måte, med mindre det er en ansvarlig person til stede. Barn skal holdes under oppsyn slik at de ikke leker med enheten.

Enheden skal ikke koples i serie med varmeregulator, programregulator, tidsbryter eller annet utstyr som slår på varmen automatisk, på grunn av brannfaren hvis enheten ved et uheld skulle bli tildekket eller forflyttet.

Sørg for at enheten har en avstand på minst 1 meter til møbler, gardiner og annet brennbar materiale.

Hvis det oppstår en feil, skal du trekke ut kontakten.

Trekk ut kontakten når enheten ikke skal brukes på en stund.

Selv om denne enheten er i overensstemmelse med sikkerhetsstandardene, anbefaler vi ikke at den brukes på tykke tepper som loer eller langhårede tepper.

Enheden må plasseres slik at kontakten er tilgjengelig.

Hvis strømledningen er skadet, må den skiftes ut av produsenten, servicerepresentanten eller en tilsvarende kvalifisert person for unngå å det oppstår en farlig situasjon.

Hold strømledningen unna forsiden av enheten.

Generelt

Pakk varmeapparatet forsiktig ut og ta vare på emballasjen i tilfelle det skulle bli nødvendig å transportere varmeapparatet eller returnere det til leverandøren.

Denne peisinnstansen har en innebygd flammeeffekt som kan brukes med eller uten varme, slik at peiskosen kan nytes når som helst på året. Det krever svært lite elektrisitet hvis du bruker kun flammeeffekten.

Disse modellene er konstruert for frittstående bruk, og de plasseres vanligvis mot veggen.

Før varmeapparatet koples til, skal du kontrollere at nettspenningen stemmer overens med den som er angitt på varmeapparatet.

NB: Hvis det er svært lite bakgrunnsstøy i rommet der varmeapparatet brukes, kan det være mulig å høre viften som styrer flammeeffekten. Dette er normalt, og det er ingen grunn til bekymring.

Elektrisk tilkopling**ADVARSEL – DENNE ENHETEN MÅ JORDES**

Dette varmeapparatet skal kun brukes med vekselstrøm, og nettspenningen skal stemme overens med den som er angitt på varmeapparatet.

Les sikkerhetsinformasjonen og anvisningene for bruk før varmeapparatet slås på.

Kontrollenheter – se fig. 2**O/I -bryteren****Hovedbryter (AV/PÅ)**

NB: Du må trykke på denne bryteren før varmeapparatet kan brukes med eller uten varme.

☼ -bryteren**Kaldluft**

NB: Du må trykke på denne bryteren for at temperaturbryteren skal virke.

☼ -bryteren**Temperatur**

Gir en termostatstyrt varmeeffekt på 1 kW og 2 kW. Trykk én gang på bryteren for 1 kW og to ganger for 2 kW. Den tredje gangen du trykker på bryteren går varmeapparatet tilbake til kaldluftsfunksjonen.

⌚ -bryteren**Forhåndsinnstilt tidsbryter**

Du kan velge 15 ulike tidsinnstillinger med tidsbryteren. For hver gang du trykker på bryteren, programmeres varmeapparatet til å gå i 30 minutter, f.eks. 1 trykk = 0,5 time, 2 trykk = 1 time – se "Tidsbryter".

Tidsbryter

Hver gang du trykker på bryteren, programmeres varmeapparatet til å gå i 30 minutter, noe som betyr at tidsbryteren kan stilles inn fra 30 minutter til 7,5 timer. Se innstillingene nedenfor.

Trykk én gang på tidsbryteren = 0,5 time

Trykk to ganger på tidsbryteren = 1 time

Trykk tre ganger på tidsbryteren = 1,5 time

Trykk fire ganger på tidsbryteren = 2 timer

.

Trykk femten ganger på tidsbryteren = 7,5 timer

Termostat (T) – se fig. 2

For å opprettholde en viss romtemperatur, må du sette termostaten på "maks.". La apparatet gå på full effekt til ønsket romtemperatur er nådd. Skru termostaten tilbake til apparatet slås av med et "klikk". Denne temperaturen vil opprettholdes nesten konstant ved at termostaten slår apparatet av og på automatisk. Vær oppmerksom på at apparatet kun kan slås på når termostatinnstillingen er høyere enn romtemperaturen.

Flammekontrollknott (F) – se fig. 2

Ved hjelp av flammekontrollknotten kan du justere lysstyrken til flammeeffekten. Ved minimumsinnstillingen (indikert med en liten pære) er lysstyrken til flammeeffekten lavest. Når du dreier knotten med klokken, øker intensiteten til flammeeffekten.

Indikatorlamper – se fig. 6

Røde indikatorlamper vises på høyre side av varmeapparatet for å indikere valgt funksjon.

Når for eksempel varmeeffekt på 1 kW er valgt, vil indikatorlampen for AV/PÅ og 1 kW lyse.

Eller hvis for eksempel den forhåndsinnstilte tidsbryteren er satt til 6,5 timer, vil den første, andre og fjerde indikatorlampen for tidsbryteren være tent (4 timer + 2 timer + 0,5 timer = 6,5 timer).

- ← 2 kW varmeeffekt
 - ← 1 kW varmeeffekt
 - ← Kaldluft
 - ← AV/PÅ
 - ← 4 timer
 - ← 2 timer
 - ← 1 time
 - ← 0,5 time
- } Indikatorlamper kun for tidsbryteren

Fjernkontroll – se fig. 7

Maksimal avstand for bruk er ~ 15 meter.

Knappene på fjernkontrollen har samme funksjon som bryterne på varmeapparatet.

Informasjon om funksjonen finner du under "Kontrollenheter" i disse anvisningene.

Advarsel! Det tar litt tid før mottakeren responderer på senderen.

Trykk ikke på knappene mer enn én gang i løpet av to sekunder.

Batteriinformasjon – se fig. 7

1. Åpne batteridekslet på baksiden av fjernkontrollen.

2. Monter AAA-batterier i fjernkontrollen.

3. Sett på plass batteridekslet igjen.

Kast batterier som lekker

Deponer batteriene i henhold til gjeldende lover og forskrifter.

Alle batterier kan lekke elektrolytt hvis de blandes med andre batterityper, hvis de monteres feil, hvis alle batteriene ikke skiftes ut samtidig, hvis de kastes på et bål eller hvis du forsøker å lade et batteri som ikke er oppladbart.

Utkopling ved overoppheting

En utkoplingsfunksjon for overoppheting er innebygd i varmeapparatet for å hindre skader på grunn av overoppheting. Dette kan skje hvis varmeeffekten ble hindret på en eller annen måte. Varmeapparatet slås på så snart hindringen er fjernet og varmeapparatet er avkjølt. Hvis utkoplingsfunksjonen aktiveres gjentatte ganger, skal du slå av varmeapparatet og kontakte en servicerepresentant.

Vedlikehold

ADVARSEL: KOPLE ALLTID FRA STRØMMEN FØR DET UTFØRES VEDLIKEHOLD.

Skifte pærer – se fig. 3, fig. 4 og fig. 5

Lyspærene er plassert på innsiden av det bakre panelet. For å få tilgang til pærene må du fjerne skruene, som vist i fig. 3, for å løsne det bakre panelet.

Fjern og skyv ut panelet som vist i fig. 4.

Fjern den defekte pæren ved å skru den ut som vist i fig. 5.

Skift den ut med en klar 60 W E14 SES-mignonpære. Pass på at du ikke strammer for mye.

Sett på plass det bakre panelet, og fest med skruene.

Rengjøring

ADVARSEL – KOPLE ALLTID FRA STRØMMEN FØR RENGJØRING AV VARMEAPPARATET.

Bruk en myk, ren stovklut til vanlig rengjøring. Bruk aldri rengjøringsmidler med slipeeffekt. Glassruten foran skal rengjøres forsiktig med en myk klut. Bruk IKKE ferdigblandet rengjøringsmiddel for glass.

Støv og lo som har samlet seg på avtrekksgitteret til varmeviften, kan fjernes ved hjelp av den myke børsten på støvsugeren.

Kundeservice

Hvis du skulle få behov for kundeservice eller reservedeler, ber vi deg kontakte leverandøren som du kjøpte enheten fra, eller benytte det relevante servicenummeret for ditt land på garantikortet. Vi ber deg om å ikke returnere et defekt produkt til oss i første omgang ettersom dette kan føre til tap eller skade og forsinket service. Vi ber deg ta vare på kvitteringen som kjøpsbevis.

Tärkeä turvallisuutta koskeva ohje

Tulipalon, sähköiskun tai henkilövahinkojen vaaran välttämiseksi tulee sähkölaitteita käytettäessä aina noudattaa seuraavia varoituksia:

Jos laite on vahingoittunut, tarkistuta se myyjällä ennen asennusta ja käyttöä.

Älä käytä ulkona.

Älä käytä kylpyammeen, suihkun tai uima-altaan välittömässä läheisyydessä.

Älä sijoita lämmittintä kiinteän pistorasian tai liitäntärasian välittömään läheisyyteen.

Älä peitä lämmittintä. Älä aseta kangasta tai vaatteita lämmittimen päälle, tai estä ilman kiertokulkua lämmittimen ympärillä esim. verhoilla tai huonekaluilla, koska se saattaa aiheuttaa ylikuumenemisen ja tulipalon vaaran.

Tätä laitetta ei ole tarkoitettu lasten tai muiden henkilöiden käyttöön ilman avustusta tai valvontaa, mikäli heidän fyysiset, sensoriset tai henkiset ominaisuutensa estävät laitteen turvallisen käytön. Lapsia tulee pitää silmällä sen varmistamiseksi, että he eivät leiki laitteella.

Älä käytä lämmittintä sarjakytkettynä termostaattisäätimen, ohjelmointisäätimen, ajastimen tai muun lämmityksen automaattisesti päälle kytkevän laitteen kanssa. Tämä saattaa aiheuttaa tulipalon vaaran, mikäli lämmitin tahattomasti peitetään tai siirretään paikaltaan.

Varmista, ettei huonekaluja, verhoja tai muuta syttyvää materiaalia sijoiteta alle 1 metrin etäisyydelle lämmittimestä.

Irrota vian ilmetessä lämmitin virtalähteestä.

Irrota lämmitin virtalähteestä, jos se on pitkään käyttämättömänä.

Vaikka lämmitin on turvallisuusstandardien mukainen, emme suosittele sen käyttöä paksujen karvalankamattojen tai pitkävillaisten mattojen päällä.

Lämmitin tulee sijoittaa niin, että pistoke on ulottuvilla.

Jos virtajohto vahingoittuu, sen vaihtaminen tulee vaaratilanteiden välttämiseksi antaa valmistajan, huoltovaltuutetun tai vastaavan pätevyyden omaavan henkilön tehtäväksi.

Älä pidä virtajohtoa lämmittimen edessä.

Yleistä

Pura lämmitin varovasti pakkauksesta ja säilytä pakkaus mahdollista tulevaa käyttöä (esim. muuttoa tai tulipesän palautusta) varten.

Tulipesä sisältää liekkiefektin, jota voidaan käyttää ilman lämmitystä ja kodikkaasta takkatehosteesta voidaan nauttia ympäri vuoden. Pelkän liekkitehosteen käyttäminen kuluttaa vain vähän sähköä.

Nämä mallit on suunniteltu vapaasti seisoviksi, ja normaalisti ne sijoitetaan seinää vasten.

Tarkista ennen lämmittimen liittämistä, että syöttöjännite vastaa lämmittimessä ilmoitettua.

Huomaa: Hiljaisessa ympäristössä lämmittimestä saattaa kuulua jonkin verran ääntä, joka johtuu liekkiefektin toiminnasta. Tämä on aivan normaalia eikä anna syytä huoleen.

Sähköliitäntä**VAROITUS – TÄMÄ LAITE TÄYTTYY MAADOITTA**

Tätä lämmittintä voi käyttää ainoastaan vaihtovirralla, ja lämmittimeen merkityn jännitteen tulee vastata syöttöjännitettä.

Lue turvavaroitukset ja käyttöohjeet ennen lämmittimen käyttöönottoa.

Säätimet - katso Kuva 2**O/I - Kytkin****PÄÄLLE/POIS -pääkytkin**

Huomaa: Tätä kytkintä täytyy painaa, jotta lämmitin toimii lämmityksellä tai ilman lämmitystä.

☼ - Kytkin**Kylmäpuhallustoiminto**

Huomaa: Tätä kytkintä täytyy painaa, jotta 'Lämmön valinta' -kytkin toimisi.

🔥 - Kytkin**Lämmön valinta**

Tuottaa termostaattilla säädettyä 1kW:n & 2kW:n lämmön. Paina painiketta kerran 1kW:n ja kaksi kertaa 2kW:n tuottamiseksi. Jos painiketta painetaan kolmannen kerran, lämmitin palaa 'kylmäpuhallus' -toimintoon.

🕒 - Kytkin**Ajastin**

Ajastimella voi tehdä 15 erillistä asetusta. Jokainen painikkeen painallus ohjelmoi lämmittimen toimimaan 30 minuutin ajaksi, esim. 1 painallus = 0,5 tuntia, 2 painallusta = 1 tunti – katso 'Ajastin'.

Ajastin

Jokainen painikkeen painallus ohjelmoi lämmittimen toimimaan 20 minuutin ajaksi. Tämä tarkoittaa sitä, että se voidaan asettaa toimimaan puolesta tunnista 7,5 tunniksi – katso asetukset alla olevasta taulukosta.

Paina ajastinkytkintä kerran	=	0,5 tuntia
Paina ajastinkytkintä kahdesti	=	1 tunti
Paina ajastinkytkintä kolme kertaa	=	1,5 tuntia
Paina ajastinkytkintä neljä kertaa	=	2 tuntia

Paina ajastinkytkintä viisi kertaa = 7,5 tuntia

Termostaatti (T) - katso Kuva 2

Jos haluat ylläpitää tietyn huoneenlämpötilan, aseta säädin 'maksimiasentoon'. Käytä laitetta täydellä teholla kunnes haluttu huoneenlämpötila on saavutettu. Säädä termostaattisäädintä taaksepäin kunnes laite kytkeytyy pois päältä kuuluvasti naksahdus. Tämä lämpötila pysyy lähes vakiona termostaattisäätimen kytkeytyessä automaattisesti päälle ja pois päältä. Huomaa kuitenkin, että laite voidaan kytkeä päälle vain kun termostaatin asetus on huoneenlämpötilaa korkeampi.

Liekinsäädin (F) - katso Kuva 2

Liekinsäätimen avulla liekkiefektin voimakkuutta voidaan muuttaa. Minimiasetuksella (pieni lamppu) liekkiefektin voimakkuus on pienin. Säätimen kiertäminen myötäpäivään lisää liekkiefektin voimakkuutta.

LED -ilmaisimet - katso Kuva 6

Punaiset LED -ilmaisimet (neonit) näkyvät lämmittimen oikealla puolella osoittaen valitun toiminnon.

Jos esimerkiksi on valittu 1kW:n lämpö, PÄÄLLE/POIS -LED ja 1kW:n LED näkyvät valaistuina.

Ja jos esimerkiksi ajastin on asetettu 6,5 tunniksi, ensimmäinen, toinen ja neljäs LED -ajastinilmaisimet näkyvät valaistuina (4 tuntia + 2 tuntia + 0,5 tuntia = 6,5 tuntia).

● ←	2 kW:n lämpö	} Vain ajastinilmaisimet
● ←	1 kW:n lämpö	
● ←	Kylmäpuhallustoiminto	
● ←	PÄÄLLE/POIS	
● ←	4 tuntia	
● ←	2 tuntia	
● ←	1 tunti	}
● ←	0,5 tunti	

Kaukosäädin - katso Kuva 7

Enimmäiskäyttöalue on ~ 15 metriä.

Kaukosäätimen painikkeet toimivat samalla tavoin kuin lämmittimen kytkimet.

Tarkempia tietoja toiminnosta löydät tämän ohjekirjasi osasta 'Säätimet'.

Varoitus: Kestää jonkin aikaa ennen kuin vastaanotin reagoi lähettimeen.

Paina painikkeita enintään kerran kahden sekunnin sisällä moitteettoman toiminnan varmistamiseksi.

Paristotiedot - katso Kuva 7

1. Avaa kaukosäätimen takaosassa oleva paristokansi.

2. Aseta kaukosäätimeen AAA-paristot.

3. Laita kansi takaisin paikalleen.

Hävitä vuotavat paristot.

Hävitä paristot noudattaen asianmukaisia määräyksiä.

Kaikki paristot voivat vuotaa, jos eri paristotyyppiä käytetään samaan aikaan, jos paristot asennetaan väärin, jos kaikkia paristoja ei vaihdeta samaan aikaan, jos paristot hävitetään polttamalla tai jos yritetään ladata sellainen paristo, jota ei ole tarkoitettu ladattavaksi.

Termostaattilämpökatkaisu

Lämmitin on varustettu termostaattilämpökatkaisulla ylikuumenemisesta aiheutuvien vahinkojen estämiseksi. Ylikuumenemista voi tapahtua, jos lämmön ulospääsy estyy jollakin tavalla. Lämmitin käynnistyy heti kun este on poistettu ja lämmitin on jäähtynyt. Jos katkaisutoiminto jatkuu ajoittaisena, lämmitin tulee kytkeä pois päältä ja viedä huollettavaksi.

Huolto**VAROITUS: IRROTA AINA VIRTALÄHTEESTÄ ENNEN HUOLTOTOIMENPITEITÄ.****Lamppujen vaihtaminen** - katso Kuva 3, Kuva 4 ja Kuva 5

Lamput sijaitsevat takapaneelin takaosassa. Lamput saadaan esiin irrottamalla takapaneelin kiinnitysruuvit, jotka näkyvät kuvassa 3.

Irrota paneeli ja vedä se ulos kuten kuvassa 4.

Ruuvaa irti viallinen lamppu kuten kuvassa 5.

Vaihda tilalle 60W:n E14 SES kirkas kynttilälamppu. Älä kiristä lamppua liikaa.

Aseta takapaneeli paikalleen ja kiinnitä ruuveilla.

Puhdistus**VAROITUS – IRROTA LÄMMITIN AINA VIRTALÄHTEESTÄ ENNEN PUHDISTUSTA;**

Puhdista pehmeällä ja puhtaalla pölypyyhkeellä – älä koskaan käytä naarmuttavia puhdistusvälineitä. Lasi tulee puhdistaa varovasti pehmeällä pyyhkeellä. ÄLÄ KÄYTÄ patentoituja lasinpuhdistusaineita.

Puhallinlämmittimen poistosäleikköön kertynyt pöly tai nöyhtä tulee silloin tällöin puhdistaa pölynimurin pehmeällä harjaosalla.

Myyntin jälkeinen palvelu

Jos tarvitset myyntin jälkeistä palvelua tai varaosia, ota yhteyttä lämmittimen myyjään tai takuukortissa ilmoitettuun maakohtaiseen huoltonumeroon. Älä palauta viallista tuotetta ensi kädessä meille, koska se saattaa kadota tai vahingoittua, jolloin palvelun saaminen viivästyy. Säilytä kuitti todisteena hankinnasta.

Dôležité bezpečnostné upozornenie:

Pri používaní elektrických zariadení vždy dodržujte základné bezpečnostné opatrenia. Znížite tak riziko požiaru, úrazu elektrickým prúdom a poranenia osôb. Dodržujte, okrem iného, nasledujúce pokyny:

Ak je zariadenie poškodené, poraďte sa pred inštaláciou a používaním so svojim predajcom.

Nepoužívajte vonku.

Nepoužívajte zariadenie v blízkosti, vane, sprchy alebo bazéna.

Neumiestňujte ohrievač pod zásuvku v stene alebo rozvodnú skriňu.

Ohrievač neprikrývajte. Na ohrievač neukladajte materiál alebo šatstvo. Taktiež neblokujte vetracie otvory ohrievača záclonami alebo nábytkom, keďže by mohlo dôjsť k prehriatiu a vzniku požiaru.

Toto zariadenie nie je určené na to, aby ho bez dozoru používali deti, prípadne iné osoby, ktorým psychicky alebo fyzicky stav neumožňuje jeho bezpečné používanie. Deti upozornite na to, že sa so zariadením nemajú hrať.

Nepoužívajte ohrievač zapojený do série s ovládačom teploty, programovateľným ovládačom, časovačom alebo iným zariadením ktoré automaticky spúšťa vyhrievanie, pretože v prípade že ohrievač náhodne zakryjete alebo nevhodne umiestnite, hrozí riziko požiaru.

Uistite sa, že záclony, nábytok prípadne iný horľavý materiál sa nachádza vo vzdialenosti minimálne jeden meter od ohrievača.

V prípade poruchy odpojte ohrievač z elektrickej siete.

Ak nebudete ohrievač dlhší čas používať, odpojte ho z elektrickej siete.

Aj keď tento ohrievač spĺňa bezpečnostné predpisy, neodporúčame vám ho používať na hlbokých kobercoch alebo prikrývkach s dlhými vláknami.

Zariadenie musí byť umiestnené tak, aby bola zástrčka siet'ového prívodu ľahko dostupná.

Ak je siet'ový prívod poškodený musí ho v záujme bezpečnosti vymeniť výrobca, autorizovaný servis, prípadne kvalifikovaná osoba.

Siet'ový prívod nekladte pred prednú stranu ohrievača.

Všeobecné upozornenia

Ohrievač opatrne rozbaľte a ponechajte si obal pre prípadné neskoršie použitie pri sťahovaní alebo pri zasielaní zariadenia späť výrobcovi.

Umelý oheň obsahuje efekt plameňov, ktorý môžete použiť aj bez ohrievania, takže si jeho príjemné účinky môžete užívať v ktoromkoľvek ročnom období. Samotný efekt plameňov spotrebúje minimum elektrickej energie.

Tieto modely sú navrhnuté tak, aby stáli samostatne a mali by byť opreté o stenu.

Pred zapojením ohrievača skontrolujte či sa napätie v sieti zhoduje s napätím, ktoré vyžaduje zariadenie.

Všimnite si: Ak zariadeniu používate v prostredí s nízkou hlučnosťou, možno budete počuť zvuk, ktorý vydáva efekt plameňov. Je to bežný jav a nejde o poruchu.

Elektrické zapojenie**UPOZORNENIE – TOTO ZARIADENIE MUSÍ BYŤ UZEMNENÉ**

Tento ohrievač musíte používať so zdrojom striedavého prúdu, pričom napätie vyznačené na zariadení sa musí zhodovať s napätím siete.

Pred zapnutím zariadenia si prečítajte bezpečnostné upozornenia.

Ovládacie prvky – pozri Obr. 2**O/I – prepínač****Hlavný vypínač ON/OFF (zap./vyp.)**

Poznámka: Ak chcete aby ohrievač pracoval, musí byť tento vypínač stlačený.

☼ – prepínač**Funkcia studeného vzduchu**

Poznámka: Ak chcete fungovať prepínač „Voľba teploty“, musí byť tento prepínač stlačený.

☼ – prepínač**Voľba teploty**

Poskytuje vyhrevný termostatom kontrolovaný výkon 1 kW a 2 kW. Jedným stlačením nastavíte výkon 1 kW dvoma stlačeniami nastavíte výkon na 2 kW. Ak stlačíte prepínač tretí raz, ohrievač sa vráti do režimu „studený vzduch“.

🕒 – prepínač**Časovač**

Časovač umožňuje nastaviť 15 rôznych časov vyhrievania. Každým stlačením tlačidla predĺžite čas ohrievania o 30 minút. Napr. 1 stlačenie = 0,5 hod., 2 stlačenia =, 1 hod. – pozri „Časovač“.

Časovač

Každým stlačením tlačidla predĺžite čas ohrievania o 30 minút, t. j. môžete nastaviť chod zariadenia od pol hodiny po 7,5 hod. – pozri tabuľku nižšie.

Jedno stlačenie časovača	=	0,5 hod
Dve stlačenia časovača	=	1 hod.
Tri stlačenia časovača	=	1,5 hod.
Štyri stlačenia časovača	=	2 hod.

Pätnásť stlačení časovača = 7,5 hod.

Termostat (T) – pozri Obr. 2

Ak chcete aby sa teplota miestnosti udržiavala na konkrétnej úrovni, nastavte ovládač do polohy „max.“. Pustite ohrievač na plný výkon, kým nedosiahnete želanú teplotu. Stiahnite termostat tak, aby sa zariadenie s počutelným „cvaknutím“ vyplo. Aktuálna teplota sa bude udržiavať automatickým zapínaním a vypínaním termostatu. Upozorňujeme vás, že zariadenie sa dá zapnúť iba ak je termostat nastavený na vyššiu teplotu ako je teplota miestnosti.

Ovládač plameňov (F) – pozri Obr. 2

Ovládačom plameňov môžete kontrolovať jas efektu plameňov. Pri nastavení min. (znázornené malou žiarovkou) bude jas efektu plameňov najmenší. Otáčaním v smere hodinových ručičiek intenzitu efektu zvýšite.

LED indikátory – pozri Obr. 6

Červené LED indikátory (neóny) sa nachádzajú na pravej strane ohrievača a zobrazujú zvolenú funkciu.

Napríklad ak je zvolené vyhrievanie s výkonom 1 kW, svietiť budú indikátory ON/OFF – LED (vyp./zap) a 1 kW – LED.

Alebo iný príklad, ak je časovač nastavený na 6,5 hod, svietiť bude prvý, druhý a šiesty LED indikátor časovača (4 hod + 2 hod + 0,5 hod = 6,5 hod).

- ← 2 kW výhrev
 - ← 1 kW výhrev
 - ← Funkcia studeného vzduchu
 - ← ON/OFF (ZAP./VYP.)
 - ← 4 hod.
 - ← 2 hod.
 - ← 1 hod.
 - ← 0,5 hod.
- } Len indikátory časovača

Diaľkový ovládač – pozri Obr. 7

Maximálny dosah ovládača je ~ 15 metrov.

Tlačidlá na diaľkovom ovládači majú rovnakú funkciu ako prepínače na ohrievači.

Detaily nájdete v časti „Ovládacie prvky“ tohto návodu na použitie.

Upozornenie: Prijímač potrebuje na prijatie informácie z vysieláča určitý čas.

Aby zariadenie fungovalo správne, nestláčajte tlačidlá častejšie ako raz za 2 sekundy.

Informácie o batérii – pozri Obr. 7

1. Posunutím otvorte kryt batérii na zadnej strane ovládača.

2. Do diaľkového ovládača vložte AAA batérie.

3. Nasaďte kryt batérii naspäť.

Vybité batérie vyhodte

Batérie zlikvidujte podľa štátnych a miestnych predpisov.

Ak zmiešate rôzne druhy batérii, ak ich vložíte nesprávne, ak ich nevyemeníte naraz, ak ich vystavíte zvýšeným teplotám, alebo ak sa pokúsite nabiť jednorázovú batériu, môže dôjsť k úniku elektrolytu.

Bezpečnostné vypnutie pri prehriatí

Do ohrievača je zabudovaná funkcia bezpečnostného vypnutia, v prípade že hrozí prehriatie. To sa môže stať, ak bol zablokovaný vetrací otvor zariadenia. Ohrievač sa po uvoľnení vetracieho otvoru a po ochladení zariadenia zapne. Ak sa zariadenie striedavo samo vypína a zapína, ohrievač vypnite a skontaktujte sa s autorizovaným servisom.

Údržba**VÝSTRAHA: ZARIADENIE VŽDY ODPOJTE OD ELEKTRICKEJ SIETE PRED KAŽDOU ÚDRŽBOU.****Výmena žiarovky – pozri Obr. 3, Obr. 4 a Obr. 5**

Žiarovky sú umiestnené za zadným panelom. Ak sa chcete dostať k žiarovkám, musíte uvoľniť skrutky zobrazené na Obr. 3, ktoré držia zadný panel.

Uvoľnite a vytiahnite panel spôsobom zobrazeným na Obr. 4.

Odskrutkujte chybnú žiarovku spôsobom zobrazeným na Obr. 5.

Vymeňte ju za novú 60 W E14 SES číru sviečkovú žiarovku. Nezat'ahujte žiarovku príliš veľkou silou.

Nasaďte zadný panel naspäť a upevnite ho skrutkami.

Čistenie**VÝSTRAHA – OHRIEVAČ PRED ČISTENÍM VŽDY ODPOJTE Z ELEKTRICKEJ SIETE.**

Na bežné čistenie použite mäkkú čistú handru – nikdy nepoužívajte agresívne čistiace prostriedky. Sklenený priezor by ste mali opatrne vyčistiť mäkkou handrou. NEPOUŽÍVAJTE bežné čistiace prostriedky na sklo.

Nahromadený prach alebo chuchvalce na výpustnej mriežke ohrievača občas odstráňte vysávačom. Ako nasadec použite mäkkú kefu.

Servis po predaji

V prípade, že chcete využiť popredajný servis, prípadne potrebujete zakúpiť niektorý náhradný diel, kontaktujte, prosím predajcu, od ktorého ste zariadenie zakúpili, alebo kontaktujte číslo servisu uvedené na záručnom liste, ktoré sa vz'ahuje na vašu krajinu. Vadný výrobok nevracajte hneď späť výrobcovi, keďže takýmto spôsobom môžete spôsobiť škodu a oneskorenie vyriešenia problému. Ponechajte si bloček, ako dôkaz o zakúpení.

Pomembni varnostni napotki

Da zmanjšamo nevarnost požara, električnega šoka in poškodb oseb, je pri uporabi električnih naprav vedno treba upoštevati osnovne varnostne napotke, vključno z:

Če je naprava poškodovana, se pred namestitvijo in uporabo posvetujte z dobaviteljem.

Uporabljajte le v zaprtih prostorih.

Ne uporabljajte v neposredni bližini kopalne kadi, kabine za tuširanje ali plavalnega bazena.

Grelnika ne postavljajte neposredno pod fiksno vtičnico ali električno omarico.

Grelnika ne pokrivajte. Na grelnik ne polagajte predmetov ali oblačil in ne ovirajte kroženja zraka v okolici grelnika z zavese ali pohištvom, ker lahko pride do pregrevanja in nevarnosti požara.

Naprave naj ne uporabljajo otroci ali druge osebe brez pomoči ali nadzora, če jim njihove telesne ali duševne sposobnosti onemogočajo varno uporabo. Otrok ne puščajte v bližini naprave brez nadzora.

Grelnika ne uporabljajte skupaj s toplotnim nadzorom, krmilnikom programa, časovnikom ali drugo napravo, ki samodejno vključi gretje, ker lahko pride do nevarnosti požara, kadar je grelnik pokrit ali ni na svojem mestu.

Pohištvu, zavese ali druge vnetljive snovi naj bodo od grelnika oddaljene vsaj 1 meter.

V primeru okvare izklopite grelnik.

Grelnik izklopite, kadar ga dalj časa ne boste uporabljali.

Čeprav grelnik ustreza varnostnim standardom, odsvetujemo uporabo na debelih preprogah ali preprogah z dolgimi vlakni.

Naprava naj bo nameščena tako, da je vtič dosegljiv.

Poškodovani napajalni kabel mora zamenjati proizvajalec, serviser ali druga pooblaščenca oseba, da se izognete nevarnosti.

Napajalni kabel naj ne bo na sprednji strani grelnika.

Splošno

Embalažo grelnika shranite, morda jo boste v prihodnje potrebovali, če se boste selili ali pa blago vrnili proizvajalcu.

Kamin vključuje videz plamenov, ki ga je mogoče uporabiti z ali brez gretja, tako da lahko ob njem uživate v vseh letnih časih. Če želite samo videz plamenov, potrebujete le nekaj električne energije.

Ti modeli so samostojni in običajno stojijo ob steni.

Preden priključite grelnik, preverite, ali napajalna napetost ustreza napetosti grelnika.

Opomba: Ob uporabi v prostorih, kjer ni preveč hrupa, bo morda mogoče slišati zvok videza plamenov. Ne skrbite, to je povsem običajno.

Električna povezava

OPOZORILO – NAPRAVO JE TREBA OZEMLJITI

Grelnik se lahko uporablja le z izmeničnim tokom, napetost grelnika pa mora ustrezati napajalni napetosti.

Pred vklopom preberite varnostna opozorila in navodila za uporabo.

Kontrole – Oglejte si sliko 2

O/I – Stikalo

Glavno stikalo »ON/OFF«

Opomba: To stikalo morate pritisniti pred delovanjem grelnika z ali brez gretja.

☼ – Stikalo

Funkcija pihanja hladnega zraka

Opomba: To stikalo morate pritisniti, preden uravnate stikalo za »Izbira nastavitvev gretja«.

☼ – Stikalo

Izbira nastavitvev gretja

Nudi 1 kW & 2 kW grelne izhodne moči, ki jo uravnava termostat. Enkrat pritisnete gumb za 1 kW izhodne moči & dvakrat za 2 kW izhodne moči. Če gumb pritisnete še tretjič, grelnik vklopi funkcijo »Pihanje hladnega zraka«.

🕒 – Stikalo

Časovnik z odštevanjem

Časovnik nudi 15 različnih časovnih nastavitvev. Z vsakim pritiskom na gumb programirate grelnik za nadaljnjih 30 minut, npr. 1 pritisk = 0,5 ure, 2 = 1 ura – Oglejte si poglavje »Časovnik«.

Časovnik

Z vsakim pritiskom na gumb programirate grelnik za nadaljnjih 30 minut, kar pomeni, da ga lahko nastavite od pol ure do 7,5 ure – Nastavitve si oglejte v spodnji tabeli.

Enkrat pritisnete stikalo časovnika	=	0,5 ure
Dvakrat pritisnete stikalo časovnika	=	1 ura
Trikrat pritisnete stikalo časovnika	=	1,5 ure
Štirikrat pritisnete stikalo časovnika	=	2 uri

•
Petnajstkrat pritisnete stikalo časovnika = 7,5 ur

Termostat (T) – Oglejte si sliko 2

Če želite ohraniti določeno sobno temperaturo, nastavite regulator na »max.«. Naprava naj deluje s polno močjo, dokler ni dosežena želena sobna temperatura. Termostatski regulator nastavite nazaj, tako da se sliši "klik" ob izklopu naprave. Skoraj stalno sobno temperaturo bo ohranil termostatski regulator, ki se bo samodejno vklopljal in izklopljal. Napravo lahko vklopite le, kadar je nastavitvev termostata višja od sobne temperature.

Gumb za uravnavanje plamena (F) – Oglejte si sliko 2

Z gumbom za uravnavanje plamena lahko spreminjate videz plamena. Pri minimalni nastavitvi (kar označuje majhna žarnica) bo svetlost plamena najmanjša. Z obračanjem gumba v smeri urnega kazalca zvišate jakost videza plamena.

LED indikatorji – Oglejte si sliko 6

Rdeči LED indikatorji (neonske lučke) na desni strani grelnika označujejo izbrano funkcijo.

Primer: Če izberete 1 kW grelne moči, zasvetita »ON/OFF« LED indikatorji v 1 kW – LED indikator.

Drug primer: Če nastavite odštevanje časovnika na 6,5 ur, zasvetijo prvi, drugi in četrti LED indikatorji časovnika (4 ure + 2 uri + 0,5 ure = 6,5 ur).

- ← 2 kW grelne moči
 - ← 1 kW grelne moči
 - ← Funkcija pihanja hladnega zraka
 - ← ON/OFF (Vkllop/Izklop)
 - ← 4 ure
 - ← 2 uri
 - ← 1 ura
 - ← 0,5 ure
- } Samo indikatorji časovnika

Daljinski upravljalnik – Oglejte si sliko 7

Maksimalni doseg je ~ 15 metrov.

Gumbi na daljinskem upravljalniku imajo enako funkcijo kot stikala na grelniku.

Za podroben opis funkcije si preberite poglavje »Kontrole« v teh navodilih.

Opozorilo: Sprejemnik potrebuje nekaj časa, da se odzove oddajniku.

Za pravilno delovanje ne pritisnite gumbov večkrat v razmiku dveh sekund.

Informacije o bateriji – Oglejte si sliko 7

1. Odstranite pokrovček za baterijo na hrbtni strani daljinskega upravljalnika.

2. Vstavite AAA baterije v daljinski upravljalnik.

3. Ponovno namestite pokrovček za baterijo.

Zavržite baterije, ki puščajo

Baterije zavržite v skladu z lokalnimi predpisi.

Če kombinirate različne vrste baterij, napačno vstavite baterije, ne zamenjate vseh baterij istočasno, odvržete baterije v ogenj ali jih poskušate napolniti, čeprav to ni mogoče, lahko pride do puščanja elektrolitov.

Toplotna varnostna prekinitev

Grelnik ima vgrajeno toplotno varnostno prekinitev, da ne bi prišlo do škode zaradi pregrevanja. Do tega lahko pride, če karkoli ovira izhod toplega zraka. Grelnik se bo ponovno vklopil, ko bo ovira odstranjena in se bo grelnik ohladil. Če se bo prekinitev ponavljala, morate grelnik izklopiti in se obrniti na serviserja.

Vzdrževanje

OPOZORILO: VEDNO IZKLJUČITE NAPAČANJE, PREDEN SE LOTITE VZDRŽEVANJA.

Menjava žarnic – Oglejte si sliko 3, sliko 4 in sliko 5

Žarnice so za hrbtno ploščo. Za dostop do žarnic morate odstraniti vijake na sliki 3, s katerimi je pritrjena hrbtina plošča.

Odstranite in potisnite ploščo, kot kaže slika 4.

Odvijte in odstranite okvarjeno žarnico, kot kaže slika 5.

Zamenjajte s 60 W prozorno žarnico E14 SES. Pazite, da žarnice ne privijete preveč. Ponovno namestite hrbtno ploščo in jo privijte.

Čiščenje

OPOZORILO – PRED ČIŠČENJEM VEDNO IZKLJUČITE NAPAČANJE GRELNICA.

Za splošno čiščenje uporabite mehko, čisto emelo – nikoli ne uporabljajte jedkih čistilnih sredstev. Stekleni zaslon za gledanje očistite z mehko krpo. NE uporabljajte čistil za steklo.

Da odstranite prah in umazanijo, pri čiščenju izhodne mrežice grelnika ventilatorja občasno uporabite nastavek za sesalnik z mehko ščetko.

Poprodajne storitve

Če potrebujete poprodajne storitve ali želite kupiti rezervne dele, se obrnite na trgovca, pri katerem ste kupili napravo, ali pa pokličite servisno številko za svojo državo, ki je na garancijski kartici. Ne vračajte nam okvarjenega izdelka, ker lahko pride do izgube ali škode oziroma zamude pri nudenju zadovoljivih storitev. Shranite račun kot dokazilo o nakupu.

Važne sigurnosne upute

Pri korištenju električnih aparata uvijek se treba držati osnovnih mjera opreza kako bi se smanjio rizik od požara, električnih udara i ozljeda osoba, uključujući sljedeće:

Ako je aparat oštećen, prije instalacije i rada se konzultirajte s dobavljačem.

Ne koristite aparat vani.

Ne koristite aparat u neposrednoj blizini kade, tuša ili bazena.

Ne postavljajte peć točno ispod zidne utičnice ili priključne kutije.

Ne pokrivate peć. Na peć ne stavljajte materijal ili odjeću i nemojte blokirati protok zraka oko peći, naprimjer zavjesama ili namještajem, budući da to može prouzročiti pregrijavanje i rizik od požara.

Ovaj aparat nije namijenjen za korištenje djeci ili drugim osobama bez pomoći ili nadzora ako im njihove fizičke, osjetilne i mentalne sposobnosti ne osiguravaju sigurno korištenje aparata. Djecu treba nadzirati kako se ne bi igrala s aparatom.

Ovu peć nemojte koristiti u kombinaciji s termalnim upravljanjem, kontrolorom programa, timerom ili bilo kojim drugim uređajem koji automatski uključuje grijanje budući da postoji rizik od požara kad se peć slučajno pokrije ili premjesti.

Osigurajte da su namještaj, zavjese ili drugi zapaljivi materijali udaljeni od peći barem 1 m.

U slučaju kvara isključite peć.

Isključite peć kad je ne koristite dulje vrijeme.

Iako je ova peć napravljena u skladu sa sigurnosnim standardima ne preporučujemo da je koristite na debelim tepisima ili na prostiračima s dugom dlakom.

Aparat se mora postaviti tako da utikač bude dostupan.

Ako je kabel za napajanje oštećen, treba ga zamijeniti proizvođač, servisni agent ili slična kvalificirana osoba kako bi se izbjegao rizik od nezgoda.

Kabel za napajanje držite podalje od prednje strane peći.

Općenito

Pažljivo otpakirajte peć i sačuvajte ambalažu za eventualno buduće korištenje, u slučaju selidbe ili vraćanja aparata proizvođaču.

Vatra sadrži efekt plamena koji se može koristiti s i bez grijanja tako da u udobnom osjećaju koji pruža vatra možete uživati u bilo koje doba godine. Korištenje samo efekta plamena zahtijeva malo energije.

Ovi su modeli dizajnirani za samostalno stajanje i obično se postavljaju uz zid.

Prije spajanja peći provjerite je li napon isti kao i onaj naveden na njoj.

Pazite: Ako se koristi u okruženju gdje je pozadinska buka vrlo mala možda ćete moći čuti zvuk koji je vezan uz rad efekta plamena. Ovo je uobičajeno i ne bi trebalo predstavljati razlog za zabrinutost.

Električno povezivanje**UPOZORENJE – OVAJ APARAT TREBA BITI UZEMLJEN**

Ova se peć mora koristiti samo s AC ~ napajanjem, a napon naznačen na peći mora odgovarati naponu struje.

Prije uključivanja pročitajte sigurnosna upozorenja i upute za rad.

Kontrole – pogledajte Sl. 2**O/I – Prekidač****Glavni ON/OFF (Uključeno/Isključeno)**

Napomena: Ovaj je prekidač potrebno pritisnuti za rad peći s ili bez topline.

🔥 – Prekidač**Funkcija hladnog puhanja**

Napomena: Ovaj je prekidač potrebno pritisnuti prije rada prekidača »Odabir topline«.

🔥 – Prekidač**Odabir topline**

Daje termostatski kontroliranu toplinu od 1 kW & 2 kW. Pritisnite gumb jednom za toplinu od 1 kW & dvaput za toplinu od 2 kW. Ako se gumb pritisne i treći put peć se vraća na funkciju »Hladno puhanje«.

🕒 – Prekidač**Automatski timer**

Timer omogućava 15 pojedinačnih postavki vremena. Svaki put kad pritisnete gumb programirate peć da radi 30 minuta npr. 1 pritisak = 0,5 sata, 2 pritiska = 1 sat – pogledajte »Timer«.

Timer

Svaki put kad pritisnete gumb programirate peć da radi 30 minuta što znači da se može postaviti da radi od pola sata do 7,5 sati – za postavke pogledajte niže navedenu tablicu.

Pritisnite prekidač timera jednom	=	0,5 sati
Pritisnite prekidač timera dvaput	=	1 sat
Pritisnite prekidač timera triput	=	1,5 sati
Pritisnite prekidač timera četiri puta	=	2 sata

Pritisnite prekidač timera petnaest puta = 7,5 sati

Termostat (T) – pogledajte Sl. 2

Radi održavanja određene sobne temperature postavite kontrolor na »maks.«. Neka aparat radi maksimalnom snagom dok se ne postigne željena sobna temperatura. Postavite termostatski kontrolor dok se aparat ne isključi uz čujni »klik«. Ovu će temperaturu automatsko uključivanje i isključivanje termostatske kontrole održavati skoro stalnom. Uzmite u obzir da se uređaj može uključiti samo kad je postavka termostata viša od sobne temperature.

Ručica za kontrolu plamena (F) – pogledajte Sl. 2

Korištenjem ručice za kontrolu plamena može se mijenjati jačina efekta plamena. Pri postavci min. (minimalno) (koju označava mala žarulja) jačina efekta plamena bit će najslabija. Okretanje ručice u smjeru kazaljke na satu povećat će intenzitet efekta plamena.

Indikatori LED dioda – pogledajte Sl. 6

Crvene LED diode (neoni) bit će vidljive na desnoj strani peći naznačujući odabranu funkciju.

Na primjer, kad je odabrana toplina od 1 kW, vidjet ćete kako svijetli LED dioda ON/OFF (Uključeno/Isključeno) i LED dioda 1 kW.

Ili drugi primjer, ako je automatski timer postavljen na 6,5 sati, svijetlit će prva, druga i četvrta LED dioda indikatora timera (4 sata + 2 sata + 0,5 sati = 6,5 sati).

● ←	Toplina od 2 kW	} Samo indikatori timera
● ←	Toplina od 1 kW	
● ←	Funkcija hladnog puhanja	
● ←	ON/OFF (Uključeno/Isključeno)	
● ←	4 sata	
● ←	2 sata	
● ←	1 sat	}
● ←	0,5 sati	

Daljinsko upravljanje – pogledajte Sl. 7

Maksimalan domet korištenja je ~ 15 metara.

Gumbi na daljinskom upravljaču imaju istu funkciju kao i prekidači na peći.

Pojednosti o funkciji potražite u odjeljku »Kontrole« ovog letka s uputama.

Upozorenje: Potrebno je nešto malo vremena da prijemnik reagira na odašiljač.

Za ispravan rad ne pritišćite gumbe više od jednom tijekom dvije sekunde.

Informacije o baterijama – pogledajte Sl. 7

1. Pogurajte poklopac za baterije na stražnjoj strani daljinskog upravljača.

2. U daljinski upravljač umetnite AAA baterije.

3. Vratite poklopac za baterije.

Bacite baterije koje cure

Baterije odložite na ispravan način prema pokrajinskim i lokalnim propisima.

Iz svake baterije mogu procuriti elektroliti ako se ona pomiješa s drugom vrstom baterija, ako se neispravno umetne, ako se sve baterije ne zamijene istovremeno, ako se baci u vatru ili ako se pokušaju puniti baterije koje nisu namijenjene za ponovno punjenje.

Termalni sigurnosni osigurač

Termalni sigurnosni osigurač uključen je u grijalicu kako bi spriječio oštećenje uzrokovano pregrijavanjem. Ovo se može dogoditi ako je izlaz topline na bilo koji način blokiran. Peć će se uključiti čim se prepreka ukloni i peć ohladi. Ako se osigurač nastavi povremeno uključivati peć treba isključiti i pozvati servisnog agenta.

Održavanje

UPOZORENJE: UVIJEK ISKLJUČITI IZ NAPAJANJA PRIJE NEGO ZAPOČNETE BILO KAKVO ODRŽAVANJE.

Zamjena lampi – pogledajte Sl. 3, Sl. 4 i Sl. 5

Lampe su smještene iza stražnje ploče. Za pristup lampama potrebno je ukloniti vijke naznačene na Sl. 3 koji drže stražnju ploču.

Uklonite i izvucite ploču kako je prikazano na Sl. 4.

Ukloniteregorjelu lampu odvijajući je kako je prikazano na Sl. 5.

Zamijenite s prozirnom lampom E14 SES od 60 W. Pazite da lampu previše ne pritegnete.

Ponovno postavite stražnju ploču i učvrstite je vijcima.

Čišćenje

UPOZORENJE – PRIJE ČIŠĆENJA PEĆI UVIJEK JE ISKLJUČITE IZ NAPAJANJA.

Za čišćenje cijele peći koristite mekanu krpu za prašinu – nikad nemojte koristiti abrazivna sredstva za čišćenje. Stakleni zaslon treba pažljivo čistiti mekanom krpom. NEMOJTE koristiti namjenska sredstva za čišćenje stakla.

Za uklanjanje bilo kakve nakupljene prašine ili vunaste mase, povremeno bi mekanom četkom na usisavaču trebalo očistiti vanjsku rešetku ventilatora-grijalice.

Usluga nakon prodaje

Ako vam bude trebala usluga nakon prodaje ili ako budete trebali kupiti bilo kakve rezervne dijelove, obratite se distributeru od kojeg ste kupili uređaj ili se obratite broju službe na jamstvenom listu koji vrijedi za vašu državu. Nemojte neispravan proizvod odmah vraćati nama budući da to može prouzročiti gubitak ili oštećivanje te kašnjenje u pružanju zadovoljavajuće usluge. Svoj račun zadržite kao dokaz kupnje.

Fontos tanács személyes biztonsága érdekében

Elektromos berendezések használata esetén a tüzesetek, elektromos áramütés és személyi sérülések elkerülése érdekében többek között a következő alapvető óvintézkedésekre van szükség:

Ha a berendezés megsérült, az üzembe helyezés és használatba vétel előtt feltétlenül ellenőriztesse a szállítót.

Ne használja a berendezést kültéren.

Ne használja a berendezést fürdőhelyiség, zuhanyfülke vagy úszómedence közvetlen közelében.

Ne helyezze a berendezést közvetlenül elektromos csatlakozó aljzat vagy elosztószekrény alá.

Ne takarja le a fűtőtestet. Ne helyezzen szövetet, ruhát a fűtőtestre, és ne zárja el a berendezés körül keringő levegő útját például függönnyel, bútorral, mert a készülék túlmelegedhet, és tüzet okozhat.

A berendezést gyermekek és fizikailag, érzékelésüket tekintve vagy mentálisan a biztonságos kezelésre alkalmatlan személyek csak felügyelet mellett vagy segítséggel kezelhetik. Ügyeljen arra, hogy a berendezést gyermekek ne tekinthessék játékszernek.

Ne használja a fűtőberendezést hőkapcsolóval, programozható vezérlőegységgel, időzítővel vagy bármilyen egyéb olyan eszközzel sorba kötve, ami automatikusan bekapcsolhatja, mert véletlenül letakarva vagy áthelyezve tüzet törtenhet.

Győződjön meg arról, hogy nincs a fűtőberendezés közelében 1 méteren belül bútor, függöny vagy más éghető anyag.

Ha meghibásodást észlel, húzza ki a fűtőtestet a fali csatlakozó aljzataból.

Ha hosszú ideig nincs használatban, áramtalanítsa a berendezést.

Bár a fűtőttest megfelel a biztonsági szabványok előírásainak, nem javasoljuk a használatát vastag, bolyhos vagy hosszú szálú szőnyegen.

A berendezést úgy kell elhelyezni, hogy a csatlakozó dugója hozzáférhető legyen.

Ha a tápkábel megsérült, a balesetek elkerülése érdekében ki kell azt cseréltetni a gyártóval, egy elektromos műszerésszel vagy hasonlóan képzett szakemberrel.

A tápkábelt a fűtőttest mögött kell elvezetni.

Általános tudnivalók

A fűtőtestet vigyázva csomagolja ki, a csomagolását pedig őrizze meg arra az esetre, ha a berendezést szállítania kell, vagy vissza kell juttatni a kereskedőnek.

A fűtőttest fűtés közben és fűtés nélkül is lángok hatását képes kelteni, így a meghitt hangulat egész évben élvezhető. A lángok hatásának önmagában történő használatához elektromos áram szükséges.

A berendezések kialakításuk szerint szabadon állóként, falhoz helyezve használhatók.

A fűtőttest csatlakoztatása előtt ellenőrizze, hogy a tápfeszültség megegyezik-e a berendezés adattalpján olvashatóval.

Kérjük, vegye figyelembe az alábbiakat: nagyon csendes környezetben használva a készülék felől zaj hallatszóthat, melyet a lángolás hatásának működtetése okoz. Ez normál üzemi zaj, nem jelent hibát.

Elektromos bekötés

FIGYELEM! – A BERENDEZÉST FÖLDELNI KELL!

A fűtőttestet kizárólag váltóáramú (AC ~), a berendezés adattalpján megadott feszültségű hálózatról szabad üzemeltetni.

Bekapcsolás előtt kérjük, olvassa el a biztonsági előírásokat és a használati utasítást.

Kezelőszervek – lásd a 2. ábrát

O/I – Kapcsoló

Főkapcsoló

Megjegyzés: Ennek a kapcsolónak a fűtés használatától függetlenül bekapcsolt állapotban kell lennie.

☞ – Kapcsoló

Hideg levegő fúvás

Megjegyzés: Ezt a kapcsolót még a „Hőteljesítmény állító” kapcsoló működtetése előtt kell megnyomni.

☞ – Kapcsoló

Hőteljesítmény állítás

Termosztáttal szabályzott 1 kW és 2 kW hőteljesítményt biztosít. A gombot egyszer megnyomva a fűtőttest 1 kW, kétszer megnyomva 2 kW hőteljesítményt ad le. A gombot harmadszor megnyomva a fűtőttest átáll hideg levegő fúvára.

⌚ – Kapcsoló

Visszaszámláló időzítő

Az időzítő óra 15 különböző időbeállítással rendelkezik. A fűtőttest a gomb minden megnyomására 30 perccel tovább működik, pl.1 nyomás = 0,5 óra, 2 nyomás = 1 óra – lásd: „Időzítő”.

Időzítő

A fűtőttest a gomb minden megnyomására 30 perccel tovább működik. A legrövidebb működési idő félfóra, a leghosszabb 7,5 óra lehet – lásd az alábbi táblázatot.

Az időzítőt egyszeri megnyomása	=	0,5 óra
Az időzítőt kétszer megnyomva	=	1 óra
Az időzítőt háromszor megnyomva	=	1,5 óra
Az időzítőt négyszer megnyomva	=	2 óra
.		
Az időzítőt tizenötöszer megnyomva	=	7,5 óra

Termosztát (T) – lásd a 2. ábrát

Egy adott szobahőmérséklet eléréséhez állítsa a gombot „max” állásba. Működtesse a fűtőttestet maximális teljesítményen, amíg a szoba hőmérséklete el nem éri a kívánt értéket. Állítsa vissza a termostátot annyira, hogy a berendezés hallható kattánással lekapcsoljon. A termostát a fűtőttestet automatikusan be- és kikapcsolva ezt a hőfokot szinte állandó értéken fogja tartani. Kérjük, vegye figyelembe, hogy a berendezés csak akkor kapcsolható be, ha a termostát a szoba hőmérsékleténél magasabb hőfokon áll.

Láng vezérlő gomb (F) – lásd a 2. ábrát

Ezzel a gombbal szabályozható a lángoló hatás intenzitása. A lángoló hatás fényereje minimális beállításon (amelyet egy kis izzó jelöl) a leggyengébb. A gombot az óramutató járásának irányába forgatva a lángoló hatás inenitása erősödik.

LED visszajelzők – lásd a 6. ábrát

A fűtőttest jobb oldalán vörös LED visszajelzők (neonok) láthatók, melyek a kiválasztott funkciót jelzik.

Például 1 kW hőteljesítmény beállításakor a bekapcsolt állapotot jelző (ON/OFF) LED és az 1 kW-LED világít.

Másik példa: a visszaszámláló időzítőt 6,5 órára beállítva az időzítő első, második és negyedik LED visszajelzője fog világítani (4 óra + 2 óra + 0,5 óra = 6,5 óra).

- ← 2 kW hő
 - ← 1 kW hő
 - ← Hideg levegő fúvás
 - ← BE/KI (főkapcsoló)
 - ← 4 óra
 - ← 2 óra
 - ← 1 óra
 - ← 0,5 óra
- } Csak az időzítő visszajelzői

Távvezérlő – lásd a 7. ábrát

Maximális hatótáv ~ 15 méter.

A távvezérlő gombjainak funkciója megegyezik a fűtőttesten található gombokéval.

A gombok használatáról bővebben a jelen utasítás „Kezelőszervek” című fejezetében olvashat.

Figyelem! A vevőnek időbe telik, míg reagál az adó jeleire.

A megfelelő működés érdekében két másodpercen belül ne nyomja meg megegyeszer ugyanazt a gombot.

Elemek – lásd a 7. ábrát

1. A fedelet elcsúsztatva nyissa ki az elemtartó rekeszt a távvezérlő hátoldalán.
2. Helyezzen AAA méretű elemeket a távvezérlőbe.
3. Helyezze vissza az elemtartó rekesz fedelét.

Kimerült elemek elhelyezése

A kimerült elemeket a helyi környezetvédelmi szabályoknak megfelelően kell elhelyezni.

Az elemekből elektrolit szivároghat, ha különböző típusúakat vegyesen használ, ha helytelenül helyezi be az elemeket, ha nem egyszerre cseréli, ha tűzbe dobja vagy ha tölteni próbálja azokat.

Hőbiztosíték

A túlmelegedés okozta károk elkerülése érdekében hőbiztosítékkal lett ellátva. A túlmelegedést a szellőzőnyílások bármilyen eltakarása is okozhatja. A fűtőttest azonnal újra bekapcsol, mielőtt a megfelelő szellőzés helyreáll, és a berendezés lehűl. Ha a fűtőttestet a hőbiztosíték normál körülmények között is lekapcsolja, a berendezést ki kell kapcsolni, és szerelőt kell hívni.

Karbantartás

FIGYELEM! MINDIG ÁRAMTALANÍTSA A KÉSZÜLÉKET, MIELŐTT BÁRMILYEN KARBANTARTÁSI MŰVELETBE KEZDI!

Izzócsere – lásd a 3. ábrát, a 4. ábrát és az 5. ábrát

Az izzók a hátlap mögött található. Az izzókhoz való hozzáféréshez távolítsa el a 3. ábrán látható csavarokat, amelyek a hátlapot rögzítik.

Szerelje le, és csúsztassa ki a hátlapot a 4. ábrán látható módon.

Csavarja ki a kiégett izzót, lásd az 5. ábrát.

Szereljen be egy 60W E14 SES típusú, áttetsző búrájú gyertyaizzót. Ügyeljen arra, hogy ne húzza túl a becsavaráskor az izzót.

Szerelje vissza a hátlapot, és rögzítse a csavarokkal.

Tisztítás

FIGYELEM! – A BERENDEZÉS TISZTÍTÁSÁT MINDIG ÁRAMTALANÍTOTT ÁLLAPOTBAN VÉGEZZE!

Általános tisztításra használjon puha portörölt – soha ne használjon csiszolóanyagot tartalmazó tisztítószert. A kémlelőablak üvegét puha törölkendővel tisztítsa meg. NE használjon ablaktisztító szereket!

A lerakódott porna és egyéb szennyeződésnek a kifúvó nyílás rácsáról történő eltávolítására használjon esetenként porszívót a cső végén puha kefével.

Vásárlás utáni vevőszolgálat

Ha garanciális igény merülne fel vagy tartalékalkatrészre lenne szüksége, kérjük, lépjen kapcsolatba a berendezés forgalmazójával, vagy keresse fel a garanciaupon feltüntetett helyi garanciális szervizt. Kérjük, ne küldje vissza hozzánk azonnal a meghibásodott terméket, mert az anyagi kárhoz, veszteséghez is vezethet, és kiselteheti a megfelelő kiszolgálást. Kérjük, feltétlenül őrizze meg a vásárlást igazoló szelvényt.

DE - Garantie

Die nachstehenden Ausführungen über Umfang der Garantie, Garantiefristen und die Anmeldung von Garantieansprüchen gelten ausschließlich für die Bundesrepublik Deutschland.

Wir räumen dem Käufer nach seiner Wahl zusätzlich zu den ihm gegen den Verkäufer ausstehenden gesetzlichen Gewährleistungsansprüchen einen Anspruch nach Maßgabe der nachfolgenden Garantieverpflichtung ein:

I. Dauer und Beginn der Garantie

1. Grundsätzlich wird für jedes im Haushalt eingesetzte Gerät die auf der Garantiekarte ausgezeichnete Garantiezeit gewährt.
2. Bei gewerblicher Nutzung der von der Bauart her für den Haushalt bestimmten Geräte beträgt die Garantiezeit lediglich sechs Monate.
3. Die Garantie ist mit dem Zeitpunkt der Übergabe des Gerätes wirksam.
4. Bewahren Sie die vom Verkäufer ausgefüllte Garantie-Urkunde mit der Rechnung, dem Lieferschein oder einem anderen Kaufnachweis auf.
5. Durch Garantieleistungen tritt keine Verlängerung der ursprünglichen Garantiezeit ein.
6. Garantieansprüche können nur geltend gemacht werden, wenn die Mängelrüge innerhalb von 14 Tagen nach Entdeckung des Mangels schriftlich bei uns eingeht.

II. Inhalt und Umfang der Garantie

1. Ihr Gerät wird sorgfältig geprüft. Für den Fall, daß der Garantieanspruch zu Recht besteht, entscheiden wir, auf welche Art der Schaden behoben werden soll / wird. Im Reparaturfall sorgen wir für eine fachgerechte Ausführung.
2. Bei der Einsendung zur Reparatur sind Garantie-Urkunde und Kaufnachweis beizufügen.
3. Innerhalb der ersten sechs Monate erbringen wir die Garantieleistungen ohne Berechnung von Nebenkosten (Fahrt- und Wegzeitkosten, Fracht- und Verpackungskosten).
4. Darüber hinausgehende Ansprüche, insbesondere Schadenersatzansprüche, sind ausgeschlossen, soweit eine Haftung nicht gesetzlich angeordnet ist.

III. Einschränkungen der Garantie

1. Eine Garantie besteht nicht bei Fehlern oder Mängeln, die auf folgendes zurückzuführen sind:
 - a) Reparaturen und Abänderungen, die von nicht autorisierter dritter Stelle vorgenommen werden oder wurden;
 - b) äußere Einwirkungen, zum Beispiel Transportschäden, Beschädigungen durch Stoß oder Schlag, Schäden durch Witterungseinflüsse oder sonstige Naturerscheinungen;
 - c) unsachgemäße / fehlerhafte Bedienung oder Beanspruchung;
 - d) Verwendung von ungeeigneten Reinigungsmitteln, Chemikalien usw.
2. Die Garantie erstreckt sich nicht auf leicht zerbrechliche Teile, zum Beispiel Glas, Kunststoff, Glühlampen.
3. Geringfügige Änderungen gegenüber Prospekten oder Mustern oder früher gelieferter Ware gelten nicht als Mangel. Gleiches gilt bei lediglich geringfügigen Abweichungen von der Sollbeschaffenheit, die für Wert- und Gebrauchstauglichkeit des Gerätes unerheblich ist.
4. Im Ausland gelten die von unserer jeweils zuständigen Landesvertretung herausgegebenen Garantiebedingungen.

DE - Garantie Für dieses Gerät gelten die in dem Kaufhandlung herausgegebenen Garantiebedingungen. Einzelheiten teilt Ihnen der Händler, bei dem Sie das Gerät gekauft haben, auf Anfrage jederzeit mit. Die Inanspruchnahme von Garantieleistungen setzt die Vorlage des Kaufbeleges und die Einhaltung der Garantiefrist voraus. Der Garantieanspruch verfallt, wenn das Gerät beschädigt, nicht sachgemäß benutzt oder unbefugte Eingriffe vorgenommen wurden.

UK - Warranty The warranty conditions in the country of purchase apply to this appliance. Information can be obtained at any time from the retailer from whom the appliance was purchased. For claims under guarantee the sales receipt must be produced and the claims must be forwarded within the guarantee period. The right to claim under guarantee expires in case that the device has been damaged, used in an inappropriate way or that unauthorized manipulations have been carried out.

FR - Garantie Pour cet appareil, les garanties applicables sont celles en vigueur dans le pays où a lieu l'achat. Votre revendeur vous en communiquera à tout moment les détails sur simple demande. La revendication au droit à la garantie est assujettie au droit à la preuve d'achat et du respect du délai de garantie. Le droit à la garantie expire lorsque l'appareil a été endommagé, utilisé de manière inadéquate ou que des interventions ont été effectuées par des tiers.

IT - Garanzia Per questo apparecchio valgono le condizioni di garanzia pubblicate nel Paese d'acquisto. I dettagli a riguardo vengono forniti, in ogni momento, su richiesta, dal rivenditore presso il quale viene acquistato l'apparecchio. Il diritto alla prestazione di garanzia ha come premessa l'esibizione dello scontrino di acquisto e l'osservanza del termine di garanzia. Il diritto alla copertura di garanzia non sussiste, se l'apparecchio è stato danneggiato, se non è stato utilizzato a regola d'arte e sono stati effettuati su di esso interventi non autorizzati.

ES - Garantía Para este aparato tienen validez las condiciones de garantía entregadas en el país de compra. En caso de preguntas, el vendedor al que usted compró el aparato, estará en todo momento dispuesto a informarle sobre los detalles al respecto. La solicitud de prestaciones que estén incluidas en las disposiciones de garantía presupone, que usted presente el ticket de compra y que haga su solicitud en el plazo de garantía. Los derechos de garantía caducan, si el aparato se ha dañado, si se ha utilizado de manera inadecuada, o si en él se han efectuado intervenciones desautorizadas.

PT - Garantia As condições de garantia do país de compra aplicam-se a este aparelho. Pode obter informação em qualquer altura do retalhista de onde adquiriu o aparelho. Todas as reclamações ao abrigo da garantia terão de se fazer acompanhar do documento comprovativo da compra e de serem enviadas dentro do período da garantia. O direito de reclamação ao abrigo da garantia expira no caso do aparelho ter sido danificado, utilizado de forma incorrecta ou de se terem efectuado manipulações não autorizadas.

NL - Garantie Voor dit apparaat gelden de in het koopplan uitgegeven garantievoorwaarden. Details deelt U uw dealer, waar U het apparaat heeft gekocht, op aanvraag altijd mee. De gebruikmaking van garantievoorgoedingen vereist het overleggen van het koopbewijs en de nakoming van de garantietermijn. De garantieclaim vervalt, wanneer het apparaat werd beschadigd, niet juist werd gebruikt of onbevoegde ingrepen werden uitgevoerd.

DK - Garanti Apparatet er omfattet af de garantibetingelser, som er gældende i købslandet. Nærmere detaljer kan fås hos den forhandler, hvor du har købt apparatet. Der kan kun stottes ret på garantien ved forelæggelse af købskvittering og kun inden for garantiperioden. Garantien bortfalder, hvis apparatet er blevet beskadiget, anvendt forkert eller i tilfælde af uautoriseret indgreb i apparatet.

SE - Garanti För denna apparat gäller de för inköpslandet utgivna garantibestämmelserna. På förfrågan kan detaljerna i garantibestämmelserna erhållas från inköpsstället där apparaten har köpts. Om garantin tas i anspråk måste inköpskvitto kunna uppvisas inom garantitiden. Alla garantianspråk

NO - Garanti For dette apparatet gjelder kun de betingelsene som er offentliggjort i forretningen det er kjøpt. Detaljer ang. dette kan man til enhver tid få hos den fagforhandleren hvor du har kjøpt apparatet. For å ha fulle garantirettigheter må man kunne fremlegge kvitteringen og garantifristen må ikke være utløpt. Garantien gjelder ikke når apparatet er skadet, ikke er brukt etter forskriftene eller ukvalifiserte innrep er foretatt.

FI - Takuu Laitteella on ostomaassa voimassa olevat takuuehdot. Yksityiskohdat näistä ehoista ilmoittaa sinulle kauppias, jolta olet laitteen ostanut. Takuusuorituksia voi vaatia takuuaajan ollessa voimassa esittämällä ostodokumentin. Takuu ei ole voimassa, mikäli laitetta on käytetty sen ollessa vaurioitunut, sitä on käytetty väärin tai ammattitaidoton henkilö on korjannut laitetta.

PL - Gwarancja Dla tego urządzenia obowiązują warunki gwarancji wydane w kraju zakupu. W każdej chwili sprzedawca, u którego dokonano zakupu urządzenia, przekaże Państwu odpowiednią szczegółową Wykorzystanie świadczeń gwarancyjnych jest uwarunkowane przedłożeniem potwierdzenia zakupu i zachowaniem terminu gwarancji. Prawo do gwarancji przepada, gdy urządzenie zostanie uszkodzone, nieoprawnie używane lub dokonane zostaną niedozwolone manipulacje.

CZ - Záruka Pro tento přístroj jsou platné záruční podmínky, které byly vydány v zemi kupujícího. S podrobnostmi Vás kdykoliv na požádání seznámí Váš prodejce, u kterého jste přístroj zakoupili. Uznání záruky předpokládá předložení dokladu o koupi a dodržení záruční lhůty. Nárok na záruku propadá, je-li přístroj poškozený, neodborně provozovaný a nebo byly-li na něm provedeny neodborné zásahy.

LV - Garancija Ģai ierīci ir spēkā pirmā ražotāja izdotie garantijas noteikumi. Par to jūs sīkāk informācija saņemsiet veikālā, kurā jūs do ierīci nopirkāt. Garantijas pieteikšanai jums ir nepieciešama pirktāna kvīts. Bez tam ir svarīgi, lai garantijas termiņā nebūtu notēcijas. Garancija netiek sniegta, ja jūs ierīci sabojājāt, ekspluatējāt neatbilstoši lietošanas instrukcijai, veicāt patvaļīgi demontāžu vai mēcinājāt padīt to remontēt.

SI - Garancija Za to napravno veljajo garancijski pogoji izdani v državi nakupa. Na vašo željo vas bo o podrobnostih kadarkoli obvestil trgovec, pri katerem ste kupili napravno. Pogoj za uveljavljanje storitev določenih v garanciji je predložitev računa in upoštevanje garancijskega roka. Pravica do garancije zapade, če je naprava poškodovana, če naprava ni bila ustrezno uporabljana ali če so bili izvedeni nepooblaščen posegi v napravno.

SK - Záruka Pre tento prístroj platia záručné podmienky vydané v krajine jeho zakúpenia. S podrobnosťami Vás na požiadanie kedykoľvek zoznámí predajca, u ktorého ste prístroj zakúpili. Nárok na záručné služby predpokladá predloženie dokladu o kúpe a dodržanie záručnej lehoty. Nárok na záruku zaniká, ak bol prístroj poškodený, neodbornou používaním alebo na ňom boli urobené neoprávnené zásahy.

LT - Garantija Ėiam prietaisui galioja pirmko dalyje ideistos garantijos slygyos. Jums pasiteiravus bet kurio metu pardavėjas, pas kurą Jus pirkote prietaisf, informuos apie smulkmenas. Garantijos vykdymo pasinaudojimo slyga yra kasos čekio pateikimas ir garantinio termino idlaikymas. Garantinis reikalavimas pasibaigia, jeigu prietaisas sugadintas, netinkamai buvo naudotas arba buvo atlikti neleistini askidimai.

EE - Garanti Seadme kohta kehtivad selle riigi garantitingimused, kus seade on ostetud. Seadme edasimüüja annab Teile põhjalikku informatsiooni garantii üksikasjade kohta. Garantiteenuste osutamise aluseks garantiata jooksul on ostudokument. Garantii ei kehti, kui seade on kahjustunud, seda on kasutatud ebaosttarbiseiselt või seadet on demonteeritud.

HU - Garancia A készülékre a vásárlási országban kiadott garanciális feltételek érvényesek. Ennek részleteiről kérésre szívesen nyújt információt az a kereskedő, akitől a készüléket vásárolta. A garanciális teljesítés igénybe vételének előfeltétele a vásárlási bizonylat bemutatása és a garanciális határidő betartása. A garanciális igény nem érvényes, ha a készülék sérült, nem szakszerűen használták vagy illetéktelen beavatkozásokot végeztek rajta.

HR - Jamstvo Uvjeti jamstva koji važe u državi kupnje važe i za ovaj uređaj. Podaci se mogu dobiti u svako doba od dobavljača od kojega ste kupili proizvod. Za zahtjeve po osnovi jamstva morate priložiti račun koji ste dobili pri kupnji, a zahtjev treba podnijeti u toku trajanja jamstvenog perioda. Pravo iz jamstva isticu u slučaju da je uređaj oštećen, korišten na neodgovarajući način ili su na njemu provedene neovlaštene popravke.

GR - Εγγύηση Για την παρούσα συσκευή ισχύουν οι κανονισμοί εγγύησης του ισχύουσιν στην χώρα όπου αγοράστηκε. Λεπτομέρειες για σας παρέχει ο έμπορος από τον οποίο προμηθευτήκατε την συσκευή οποιαδήποτε στιγμή του το ζητήσετε. Απαραίτητες προϋποθέσεις για την διεκδίκηση παροχών που περιλαμβάνονται στην εγγύηση είναι η αποδείξη αγοράς και η τήρηση της προθεσμίας εγγύησης. Η εγγύηση εκπίπτει εφόσον η συσκευή υπέστη βλάβη, δεν χρησιμοποιήθηκε ορθά ή έλαβαν χώρα επεμβάσεις σε αυτή από μη εξουσιοδοτημένο προσωπικό.

BG - гаранция За настоящия уред вадат гаранционните условия, валидни за страната, в която е купен. С подробностите ще Ви запознае продавачът, от който сте купили уреда и към който Вие можете да се обърнете по всяко време. За да се предоставят гаранционни услуги, е необходимо да се представи документът за закупуване и да не е изтекъл гаранционният срок. Гаранцията се губи, ако уредът е повреден, неправилно използван или с недопустими изменения.

RU - Гарантия В отношении этого прибора действительны условия гарантии, предоставленные в стране приобретения. Более подробную информацию по вашему запросу в любое время предоставит магазин, в котором вы приобрели прибор. Для гарантийного обслуживания необходимо в течение гарантийного срока предъявить квитанцию о покупке. Гарантия утрачивает силу, если прибор был поврежден, использовался ненадлежащим образом или был подвергнут недовольным вмешательствам.

KZ Кепілдік Мынау аспапқа сатып алған мемлекетте шыққан гарантиялы шарттар жарамды. Аспапты сатып алған сатушыны сұратсаңыз, әрдайым нақтылықтарды айтып береді. Гарантиялы міндеттемені пайдалану үшін сатып алған қасалық чекі болуы және гарантиялы мерзімін өткізіп алмауы керек. Аспап сынық, дұрыс пайдаланбаған немесе арнаулы емес талдаулар өткізілген болса гарантия правосы жарамсыз.

1. Garantiekarte 	2. Garantiezeitraum <p style="text-align: center;">2</p>	3. Modell(e) <p style="text-align: center;">CASSADO CSO20</p>					
4. Modellbezeichnung	5. Kaufdatum	6. Stempel & Unterschrift des Einzelhändlers					
7. Fehler/Defekt							
<table border="0" style="width: 100%;"> <tr> <td style="width: 25%; vertical-align: top;"> 8. DE Glen Dimplex Deutschland GmbH ewt-Kundendienst Otto-Bergner-Straße 28 D-96515 Sonneberg ☎ +49 (0) 1805 / 398 346 Fax. +49 (0) 3675 / 879-235 service@glendimplex.de </td> <td style="width: 25%; vertical-align: top;"> UK Glen Dimplex UK Limited Millbrook House Grange Drive Hedge End Southampton Hampshire. SO30 2DF ☎ 0870 7270101 Fax. 0870 7270102 customer.services@glendimplex.com </td> <td style="width: 25%; vertical-align: top;"> ES Glen Dimplex España S.L. C/ Bailén, 20, 4º, 2ª e-08010 BARCELONA ☎ (+34) 93.238.61.59 Fax. (+34) 932384375 </td> <td style="width: 25%; vertical-align: top;"> IT Glen-Dimplex Italia S.r.l. via delle Rose 7, 24040 Ialio (BG) ☎ 035-201042 Fax. 035-200492 info@glendimplex.it </td> </tr> </table>				8. DE Glen Dimplex Deutschland GmbH ewt-Kundendienst Otto-Bergner-Straße 28 D-96515 Sonneberg ☎ +49 (0) 1805 / 398 346 Fax. +49 (0) 3675 / 879-235 service@glendimplex.de	UK Glen Dimplex UK Limited Millbrook House Grange Drive Hedge End Southampton Hampshire. SO30 2DF ☎ 0870 7270101 Fax. 0870 7270102 customer.services@glendimplex.com	ES Glen Dimplex España S.L. C/ Bailén, 20, 4º, 2ª e-08010 BARCELONA ☎ (+34) 93.238.61.59 Fax. (+34) 932384375	IT Glen-Dimplex Italia S.r.l. via delle Rose 7, 24040 Ialio (BG) ☎ 035-201042 Fax. 035-200492 info@glendimplex.it
8. DE Glen Dimplex Deutschland GmbH ewt-Kundendienst Otto-Bergner-Straße 28 D-96515 Sonneberg ☎ +49 (0) 1805 / 398 346 Fax. +49 (0) 3675 / 879-235 service@glendimplex.de	UK Glen Dimplex UK Limited Millbrook House Grange Drive Hedge End Southampton Hampshire. SO30 2DF ☎ 0870 7270101 Fax. 0870 7270102 customer.services@glendimplex.com	ES Glen Dimplex España S.L. C/ Bailén, 20, 4º, 2ª e-08010 BARCELONA ☎ (+34) 93.238.61.59 Fax. (+34) 932384375	IT Glen-Dimplex Italia S.r.l. via delle Rose 7, 24040 Ialio (BG) ☎ 035-201042 Fax. 035-200492 info@glendimplex.it				

DE

- Garantiekarte
- Garantiezeitraum (in Jahre)
- Modell(e)
- Modellbezeichnung
- Kaufdatum
- Stempel & Unterschrift des Einzelhändlers
- Fehler/Defekt
- Kontakt-Tel.-Nr. & -Anschrift

UK

- Warranty Card
- Guarantee Period (in Years)
- Model(s)
- Model Name
- Date of Purchase
- Stamp & Signature of retailer
- Fault/Defect
- Contact Number & Address

FR

- Bon de garantie
- Période de garantie (en années)
- Modèle(s)
- Intitulé du modèle
- Date d'achat
- Cachet et signature du vendeur
- Anomalie/Défaut
- Nom et adresse du contact

IT

- Scheda di garanzia
- Periodo di garanzia (in anni)
- Modello(i)
- Nome del modello
- Data di acquisto
- Timbro e firma del rivenditore
- Guasto/difetto
- Indirizzo e numero di contatto

ES

- Tarjeta de garantía
- Periodo de garantía (en años)
- Modelo(s)
- Nombre del modelo
- Fecha de adquisición
- Sello y firma del distribuidor
- Avería/Defecto
- Número y dirección de contacto

PT

- Cartão de Garantia
- Período de Garantia (em anos)
- Modelo(s)
- Nome do Modelo
- Data de Compra
- Carimbo e Assinatura do retalhista
- Falha/Defeito
- Número de Contacto e Morada

NL

- Garantiebewijs
- Garantieperiode (in jaren)
- Model(len)
- Modelnaam
- Aankoopdatum
- Stempel & Ondertekening detaillist
- Fout/Defect
- Telefoonnummer & Adres

DK

- Garantikort
- Garantiperiode (i år)
- Model(ler)
- Modelnavn
- Købsdato
- Detailhandlers stempel & underskrift
- Fejl/defekt
- Kontaktnummer & -adresse

SE

- Garantikort
- Garantitid (i år)
- Modell(er)
- Modellnamn
- Inköpsdag
- Återförsäljarens stämpel och underskrift
- Fel
- Telefonnummer och adress för kontakt

NO

- Garantikort
- Garantiperiode (i år)
- Modell(er)
- Modellnavn
- Kjøpsdato

- Selgers stempel og signatur
- Feil/defekt
- Kontaktnummer og adresse

FI

- Takuukortti
- Takuu aika (vuosina)
- Malli(t)
- Mallin nimi
- Ostöpäivämäärä
- Myyntiliikkeen leima ja allekirjoitus
- Vika/vaurio
- Yhteysnumero ja osoite

PL

- Karta gwarancyjna
- Okres gwarancji (w latach)
- Model(e)
- Nazwa modelu
- Data zakupu
- Pieczeć i podpis sprzedawcy
- Usterka
- Telefon i adres kontaktowy

CZ

- Záručný list
- Záruční doba (roky)
- Model(y)
- Název modelu
- Datum zakoupení
- Razítko a podpis prodejce
- Porucha/chyba
- Kontaktní číslo a adresa

LV

- Garantijas talons
- Garantijas periods (gadi)
- Modelis(i)
- Modela nosaukums
- Legades datums
- Mazumtirgotāja zīmogs un paraksts
- Bojājums/defekts
- Kontaktlrunis un adrese

SI

- Garancijski list
- Obdobje veljavnosti garancije (v letih)
- Model(i)
- Ime modela
- Datum nakupa

- Žig in podpis prodajalca
- Pomanjkljivost/okvara
- Kontaktna številka in naslov

SK

- Záručný list
- Záručné obdobie (v rokoch)
- Model(y)
- Názov modelu
- Dátum kúpy
- Pecät & Podpis obchodníka
- Porucha/závada
- Kontaktujte číslo & adresu

LT

- Garantijos kortelė
- Garantijos laikotarpis (metais)
- Modelis (modeliai)
- Modelio pavadinimas
- Pirkimo data
- Prekybininko antspaudas ir parašas
- Gedimas / defektas
- Numeris ir adresas kontaktams

EE

- Garantiikaart
- Garantiaeg (aastates)
- Mudel(id)
- Mudeli nimi
- Ostukuupäev
- Kaupluse tempel & allkiri
- Viga/defekt
- Kontaktnumber & aadress

HU

- Garancialevél
- Garancia időtartama (években)
- Modell(ek)
- Modell neve
- Vásárlás időpontja
- Eladó bélyegzője és aláírása
- Hiba/Hiány megnevezése
- Értesítési telefonszám és cím

HR

- Jamstvena kartica
- Jamstveni period (u godinama)
- Model(i)
- Naziv modela
- Datum kupnje

- Pecat i potpis dobavljača
- Kvar/defekt
- Broj i adresa za kontakt

GR

- Κάρτα εγγύησης
- Περίοδος ισχύος της εγγύησης (έτη)
- Μοντέλο(α)
- Όνομα μοντέλου
- Ημερομηνία αγοράς
- Σφραγίδα και υπογραφή εμπόρου
- Σφάλμα/Ελάττωμα
- Αριθμός τηλεφώνου και διεύθυνση επικοινωνίας

BG

- Гаранционна карта
- Гаранционен период (в години)
- Модел(и)
- Наименование на модела
- Дата на покупка
- Печат и подпис на търговеца
- Неизправност/Дефект
- Адрес и телефон за контакт

KZ

- Кепілдік картасы
- Кепілдік мерзімі
- Үлгі(лер)
- Үлгінің атауы
- Сатылған күні
- Сатушының мері мен қолтаңбасы
- Кемістік/Ақаулық
- Байланыс телефоны және мекен-жайы

RU

- Гарантийная карта
- Срок действия гарантии(в годах)
- Модель (модели)
- Наименование модели
- Дата покупки
- Штамп и подпись озничного продавца
- Неисправность/дефект
- Номер контактного телефона и адрес